

Fellowes

Powershred® 450M The World's Toughest Shredders®



Please read these instructions before use.
Do not discard: keep for future reference.

Lire ces instructions avant utilisation.
Ne pas jeter : conserver pour
référence ultérieure.

Lea estas instrucciones antes de usarlo.
No las deseche: guárdelas para
tenerlas como referencia.

Diese Anleitungen vor Gebrauch genau
durchlesen.
Bitte nicht entsorgen: zur späteren
Bezugnahme aufheben

Prima dell'uso, si raccomanda di leggere
questo manuale di istruzioni. Conservare il
manuale per consultarlo secondo le necessità.

Dese instructies voor gebruik lezen. Niet
weggooien, maar bewaren om
later te kunnen raadplegen.

Läs dessa anvisningar innan du använder
apparaten.
Släng inte bort, behåll för framtida bruk.

Læs venligst denne vejledning før anvendelse.
Bør ikke bortskaffes. Behold for
fremtidig henvisning.

Lue nämä ohjeet ennen käyttöä.
Älä hävitä: säilytä myöhempää käyttöä varten.

Vennligst les nøye igjennom denne
bruksanvisningen før bruk.
Ikke kast den: Ta vare på den
for senere referanse.

Przed użyciem proszę zapoznać się z tą
instrukcją.
Nie wyrzucać - zachować jako
źródło informacji na przyszłość

Перед началом эксплуатации обязательно
прочтите данную инструкцию.
Не выбрасывайте данную
инструкцию: сохраните ее для
последующего использования.

Παρακαλείσθε να διαβάσετε αυτές τις οδηγίες
πριν χρησιμοποιήσετε το προϊόν.
Μην τις απορρίψετε: κρατήστε
τις για μελλοντική αναφορά

Kullanmadan önce lütfen bu talimatları
okuayın.
Atmayın: ileride başvurmak üzere saklayın.

Před použitím si přečtěte tyto pokyny.
Nelíkvídujte: uschovejte pro budoucí použití.

Pred použitím si prečítajte tieto pokyny.
Nezahadzujte: odložte pre budúce použitie.

Kérjük, hogy használat előtt olvassa el az
utasításokat!
Az utasításokat ne dobja ki; tartsa meg refer-
enciaanyagként való jövőbeni használatra.

Leia estas instruções antes da utilização.
Não as deite fora: conserve-
as para consulta futura.

Pročitajte ove upute prije upotrebe.
Nemojte baciti: sačuvajte za buduću upotrebu.

Molimo da ova uputstva pročitate pre upotrebe.
Nemojte ih baciti: sačuvajte ih za ubuduće.

Моля, прочетете тези инструкции преди
употреба.
Не изхвърляйте: пазете за справки в бъдеще.

Vă rugăm să citiți aceste instrucțiuni înainte
de utilizare.
Nu aruncați: păstrați pentru o
consultare ulterioară.

يرجى الاطلاع على الإرشادات قبل الاستعمال.
لا يجب التخلص من هذه الإرشادات. ويرجى حفظها للرجوع إليها في
المستقبل.

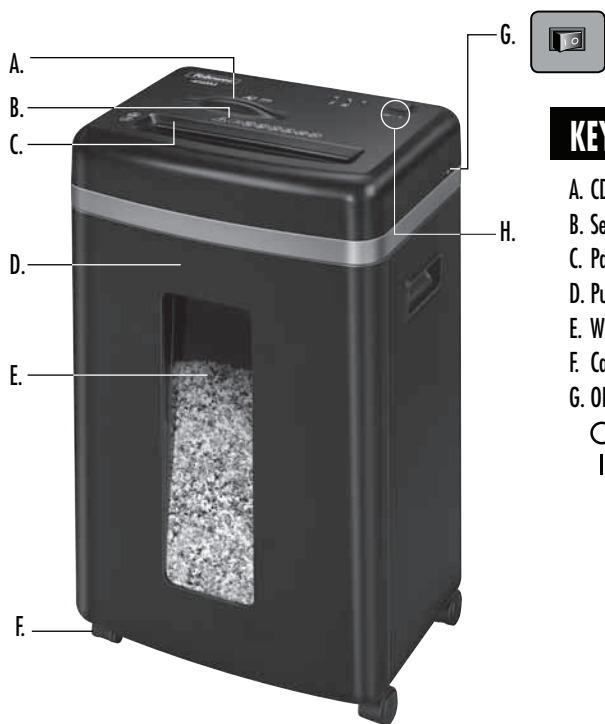

KEY

- A. CD/card entry
- B. See safety instructions
- C. Paper entry
- D. Pull-out bin
- E. Window
- F. Casters
- G. ON/OFF switch
 - 1. OFF
 - I 2. ON
- H. Control Panel and LEDs
 - 1. Overheat (red)
 - 2. Remove paper (yellow)
 - 3. ON/OFF and Bin open (green)
 - 4. Reverse
 - 5. Auto
 - 6. Forward

CAPABILITIES

Will shred: Paper, plastic credit cards, CD/DVDs and staples

Will not shred: Adhesive labels, continuous form paper, transparencies, newspaper, cardboard, laminates, paper clips, file folders, X-rays or plastic other than noted above

Paper/card shred size:

Micro-Cut2mm x 12mm

CD/card shred size:

Strip-Cut..... 40mm

Maximum:

Sheets per pass 9*
 Cards/CDs per pass 1*
 Paper entry width..... 220mm
 CD entry width 122mm

*A4 (70g), paper at 220V-240V, 50/60 Hz, 1.3Amps; heavier paper, humidity or other than rated voltage may reduce capacity. Maximum recommended daily usage rates: 300 sheets per day; 25 credit cards; 10 CDs. 9 sheets per pass to avoid jams.

⚠ WARNING: IMPORTANT SAFETY INSTRUCTIONS — Read Before Using!



- Operation, maintenance, and service requirements are covered in the instruction manual. Read the entire instruction manual before operating shredders.
- Keep away from children and pets. Keep hands away from paper entry. Always set to off or unplug when not in use.
- Keep foreign objects – gloves, jewelry, clothing, hair, etc. – away from shredder openings. If object enters top opening, switch to Reverse (◀◀) to back out object.
- DO NOT use aerosol products, petroleum based or aerosol lubricants on or near shredder. DO NOT USE “CANNED AIR” OR “AIR DUSTERS” ON SHREDDER. Vapors from propellants and petroleum based lubricants may combust causing serious injury.
- Do not use if damaged or defective. Do not disassemble shredder. Do not place near or over heat source or water.
- This shredder has an ON/OFF Switch (G) that must be in the ON (I) position to operate shredder. In case of emergency, move switch to OFF (O) position. This action will stop shredder immediately.
- Avoid touching exposed cutting blades under shredder head.
- Shredder must be plugged into a properly grounded wall outlet or socket of the voltage and amperage designated on the label. The grounded outlet or socket must be installed near the equipment and easily accessible. Energy converters, transformers, or extension cords should not be used with this product.
- FIRE HAZARD – Do NOT shred greeting cards with sound chips or batteries.
- For indoor use only.
- Unplug shredder before cleaning or servicing.

BASIC SHREDDING OPERATION



Continuous operation:
Up to 10-minutes maximum

NOTE: Shredder runs briefly after each pass to clear entry. Continuous operation beyond 10-minutes will trigger 45-minute cool down period.

PAPER/CARD OR CD

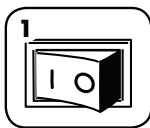

Plug in and turn ON (I)

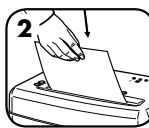

Feed paper straight into paper entry and release

OR

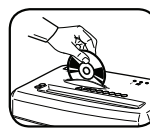

Hold CD/card at edge, feed into center of entry and release

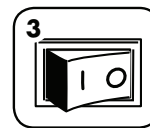

When finished shredding set to OFF (O)

ADVANCED PRODUCT FEATURES



SILENT SHRED™

SilentShred™ Technology
Shreds without noisy disruptions.



AUTO REVERSE

Auto Reverse
Stops and reverses paper if a jam occurs.

PRODUCT MAINTENANCE

OILING SHREDDER

All micro-cut shredders require oil for peak performance. If not oiled, a machine may experience diminished sheet capacity, intrusive noise when shredding, and could ultimately stop running. To avoid these problems, we recommend you oil your shredder each time you empty your waste bin.

FOLLOW OILING PROCEDURE BELOW AND REPEAT TWICE



*Apply oil across entry

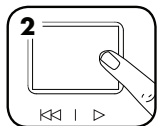

Press and hold forward (>) 2-3 seconds

CAUTION *Only use a non-aerosol vegetable oil in long nozzle container such as Fellowes 35250 

CLEANING AUTO-START INFRARED SENSORS

Paper detection sensors are designed for maintenance free operation. However, on rare occasions the sensors may become blocked by paper dust causing the motor to run even if there is no paper present.

(Note: two paper detection sensors are located in the center of the paper entry).

TO CLEAN THE SENSORS

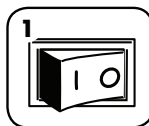

Turn OFF (O) and unplug shredder



Locate Auto-start infrared sensor

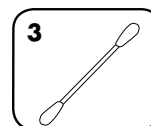

Dip cotton swab in rubbing alcohol



Using cotton swab, wipe away any contamination from the paper sensors

TROUBLESHOOTING



Overheat Indicator: When the Overheat Indicator is illuminated, the shredder has exceeded its maximum operating temperature and needs to cool down. This indicator will remain illuminated and the shredder will not operate for the duration of the recovery time. See Basic Shredding Operation for more information about the continuous operation and recovery time for this shredder.



Remove Paper: When illuminated, press reverse (◀◀) and remove paper. Reduce paper quantity to an acceptable amount and refeed into paper entry.

LIMITED PRODUCT WARRANTY

Limited Warranty: Fellowes, Inc. ("Fellowes") warrants the parts of the machine to be free of defects in material and workmanship and provides service and support for 2 years from the date of purchase by the original consumer. Fellowes warrants the cutting blades of the machine to be free from defects in material and workmanship for 5 years from the date of purchase by the original consumer. If any part is found to be defective during the warranty period, your sole and exclusive remedy will be repair or replacement, at Fellowes' option and expense, of the defective part. This warranty does not apply in cases of abuse, mishandling, failure to comply with product usage standards, shredder operation using an improper power supply (other than listed on label), or unauthorized repair. Fellowes reserves the right to charge the consumers for any

additional costs incurred by Fellowes to provide parts or services outside of the country where the shredder is initially sold by an authorized reseller. ANY IMPLIED WARRANTY, INCLUDING THAT OF MERCHANTABILITY OR FITNESS FOR A PARTICULAR PURPOSE, IS HEREBY LIMITED IN DURATION TO THE APPROPRIATE WARRANTY PERIOD SET FORTH ABOVE. In no event shall Fellowes be liable for any consequential or incidental damages attributable to this product. This warranty gives you specific legal rights. The duration, terms, and conditions of this warranty are valid worldwide, except where different limitations, restrictions, or conditions may be required by local law. For more details or to obtain service under this warranty, please contact us or your dealer.

Australia Residents Only:

Our goods come with guarantees that cannot be excluded under the Australian Consumer Law. You are entitled to a replacement or refund for a major failure and for compensation for any other reasonably foreseeable loss or damage. You are also entitled to have the goods repaired or replaced if the goods fail to be of acceptable quality and the failure does not amount to a major failure. The benefits under Fellowes' Warranty are in addition to other rights and remedies under a law in relation to the shredder.



LÉGENDE

- A. Entrée carte/CD
 B. Voir les consignes de sécurité
 C. Insertion du document
 D. Corbeille amovible
 E. Fenêtre de visualisation
 F. Roulettes
 G. Interrupteur de MARCHÉ/ARRÊT
 ○ 1. ARRÊT
 | 2. MARCHÉ

- H. Panneau de commande et voyants DEL
 1. Surchauffe (rouge)
 2. Retirer le papier (jaune)
 3. MARCHÉ/ARRÊT et emplacement ouvert (vert)
 4. Marche arrière
 5. Auto
 6. Marche avant

CARACTÉRISTIQUES

Détruit : le papier, cartes de crédit en plastique, les CD/DVD et agrafes

Ne détruit pas : les étiquettes autocollantes, le papier en continu, les transparents, les journaux, le carton, les trombones, les documents laminés, les dossiers, les radiographies ou les plastiques autres que ceux mentionnés ci-dessus

Format de coupe pour papier/cartes :

Micro-coupe..... 2 mm x 12 mm

Format de coupe pour CD :

Découpage en lamelle 40 mm

Maximum :

Feuilles par cycle 9*

Cartes/CD par cycle 1*

Largeur de fente d'insertion du papier 220 mm

Largeur de l'entrée CD 122 mm

*A4 (70 g) à 220 V - 240 V, 50/60 Hz, 1,3 A ; un papier plus lourd, l'humidité ou une tension autre que la tension nominale peuvent réduire la capacité de destruction. Taux d'utilisation quotidiens maximum recommandés : 300 feuilles de papier, 25 cartes de crédit, 10 CD. 9 feuilles par cycle afin d'éviter les bourrages.

⚠ AVERTISSEMENT : CONSIGNES DE SÉCURITÉ IMPORTANTES — Lire attentivement avant d'utiliser l'appareil !



• Les instructions d'utilisation et de maintenance ainsi que les exigences d'entretien sont couvertes dans le manuel de l'utilisateur. Lire l'ensemble du manuel de l'utilisateur avant d'utiliser les destructeurs.



• Tenir les enfants et les animaux à l'écart de la machine. Tenir les mains à distance de la fente d'insertion du papier. Toujours mettre l'appareil hors tension et le débrancher s'il n'est pas utilisé.



• Tenir les objets (gants, bijoux, vêtements, cheveux, etc.) à l'écart des ouvertures du destructeur. Si un objet entre par l'ouverture supérieure, basculer l'interrupteur sur Marche arrière (◀◀) pour le retirer.



• NE JAMAIS se servir de produits aérosols, de lubrifiants en aérosol ou à base de pétrole sur ou à proximité de la déchiqueteuse. NE PAS UTILISER « D'AIR COMPRIMÉ » OU DE « BOMBE ANTI-POUSSIÈRE » SUR LA DÉCHIQUEUSE. Les gaz de propulsion et ceux issus des lubrifiants à base de pétrole sont inflammables et peuvent être à l'origine de sérieuses blessures.



• Ne pas utiliser si le destructeur est endommagé ou défectueux. Ne pas démonter le destructeur. Ne pas placer sur ou à proximité d'une source de chaleur ou de l'eau.

• Ce destructeur possède un interrupteur MARCHÉ/ARRÊT (G) qui doit être en position MARCHÉ (I) pour fonctionner. En cas d'urgence, mettre l'interrupteur en position ARRÊT (O). Cette action arrête le destructeur immédiatement.

• Éviter de toucher les lames de coupe mises à nu sous la tête de destruction.

• Le destructeur doit être branché à une prise murale correctement mise à la terre de tension et d'intensité similaires à celles indiquées sur l'étiquette. La prise mise à la terre doit être installée près de l'appareil et être facilement accessible. Ne pas utiliser de convertisseur d'énergie, de transformateur ni de rallonge avec ce produit.

• RISQUE D'INCENDIE — Ne PAS détruire les cartes de vœux équipées de puces sonores ou de piles.

• Pour un usage intérieur uniquement.

• Débrancher le destructeur avant de le nettoyer ou de le réparer.

DESTRUCTION DE BASE



Fonctionnement en continu :
10 minutes au maximum

REMARQUE : le destructeur tourne un bref instant après chaque cycle pour dégager l'entrée. Un fonctionnement en continu de plus de 10 minutes enclenchera une période de refroidissement de 45 minutes.

PAPIER/CARTE OU CD

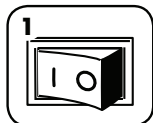

1
Brancher le destructeur et appuyer sur MARCHE (I)

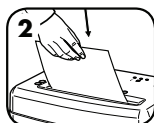

2
Insérer le papier bien droit dans l'entrée papier et le lâcher

OU

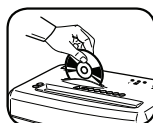

Placer le CD/la carte sur le bord de la fente, l'insérer dans le centre de la fente d'insertion et le/la lâcher.

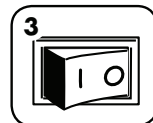

3
À la fin de la destruction, appuyer sur ARRÊT (O)

FONCTIONNALITÉS AVANCÉES



SILENT SHRED™

Technologie SilentShred™
Destruction sans nuisance sonore.



AUTO REVERSE

La Marche arrière automatique arrête puis inverse le sens de l'alimentation du papier en cas de bourrage.

ENTRETIEN DU PRODUIT

HUILAGE DU DESTRUCTEUR

Tout destructeur à micro-coupe nécessite de l'huile pour assurer des performances optimales. S'il n'est pas huilé, l'appareil pourrait avoir une capacité réduite, faire des bruits dérangeants lors de la destruction et, finalement, s'arrêter de fonctionner. Pour éviter ces problèmes, nous recommandons de graisser le destructeur à chaque fois que la corbeille est vidée.

SUIVRE LA PROCÉDURE DE GRAISSAGE CI-DESSOUS ET LA RÉPÉTER DEUX FOIS

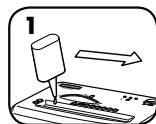

1
*Mettre de l'huile en travers de l'insertion

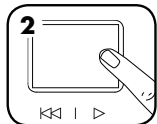

2
Appuyer et maintenir le bouton de marche avant (▷) enfoncé pendant 2 à 3 secondes



***N'utiliser que de l'huile végétale dans un conteneur à long col sans aérosol telle que l'huile Fellowes 35250**



NETTOYAGE DES CAPTEURS INFRAROUGE DE DÉMARRAGE AUTOMATIQUE

Les capteurs de détection du papier sont conçus pour un fonctionnement sans maintenance. Toutefois, dans de rares occasions les capteurs peuvent se bloquer à cause de la poussière de papier entraînant le fonctionnement du moteur même s'il n'y a pas de papier.

(Remarque : les deux capteurs de papier se situent au centre de la fente d'insertion du papier.)

POUR NETTOYER LES CAPTEURS

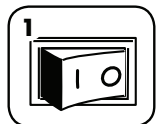

1
ARRÊTER (O) et débrancher le destructeur

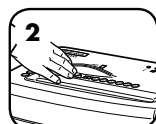

2
Repérer le capteur infrarouge de démarrage automatique

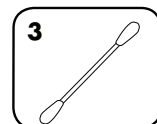

3
Tremper un coton-tige dans de l'alcool à brûler

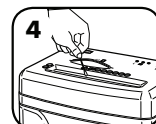

4
Nettoyer toutes les saletés des capteurs de papier avec le coton-tige

DÉPANNAGE



Indicateur de surchauffe : l'indicateur de surchauffe s'allume lorsque le destructeur a dépassé sa température de fonctionnement maximum et a besoin de refroidir. Cet indicateur reste allumé et le destructeur ne fonctionne pas pendant la période de refroidissement. Voir la partie Destruction de base pour plus d'informations sur le fonctionnement en continu et la période de refroidissement de ce destructeur.



Retirer le papier : lorsque cet indicateur est allumé, appuyer sur (◀◀) et retirer le papier. Réduire la quantité de papier à un nombre de feuilles acceptable et l'introduire à nouveau dans la fente d'insertion.

GARANTIE LIMITÉE DU PRODUIT

Garantie limitée : Fellowes, Inc. (« Fellowes ») garantit les pièces de l'appareil contre tout vice de fabrication et de matériau et fournit entretien et assistance pendant une période de 2 ans à partir de la date d'achat par le consommateur initial. Fellowes garantit que les lames de coupe de l'appareil sont exemptes de tout vice provenant d'un défaut de matière ou de fabrication pendant une période de 5 ans à partir de la date de l'achat initial. Si une pièce s'avère défectueuse pendant la période de garantie, votre seul et unique recours sera la réparation ou le remplacement de la pièce défectueuse selon les modalités et aux frais de Fellowes. Cette garantie ne s'applique pas en cas d'abus, de manipulation incorrecte, de non-respect des normes d'utilisation du produit, d'utilisation du produit avec une alimentation électrique inadéquate (autre que celle indiquée sur l'étiquette) ou de réparation non autorisée. Fellowes se réserve le droit de facturer aux clients tous frais supplémentaires dans l'éventualité où Fellowes doit

fournir des pièces ou services en dehors du pays d'achat d'origine du destructeur, auprès d'un revendeur autorisé. TOUTE GARANTIE IMPLICITE, Y COMPRIS CELLE DE COMMERCIALISATION OU D'ADAPTATION À UN USAGE PARTICULIER, EST PAR LA PRÉSENTE LIMITÉE EN DURÉE À LA PÉRIODE DE GARANTIE APPROPRIÉE DÉFINIE CI-DESSUS. Fellowes ne pourra en aucun cas être tenu responsable de dommages indirects ou accessoires imputables à ce produit. Cette garantie vous donne des droits spécifiques. La durée, les conditions générales et les conditions de cette garantie sont valables dans le monde entier, excepté en cas de prescription, de restrictions ou de conditions exigibles par les lois locales. Pour plus de détails ou pour obtenir un service sous garantie, veuillez nous contacter ou vous adresser à votre revendeur.

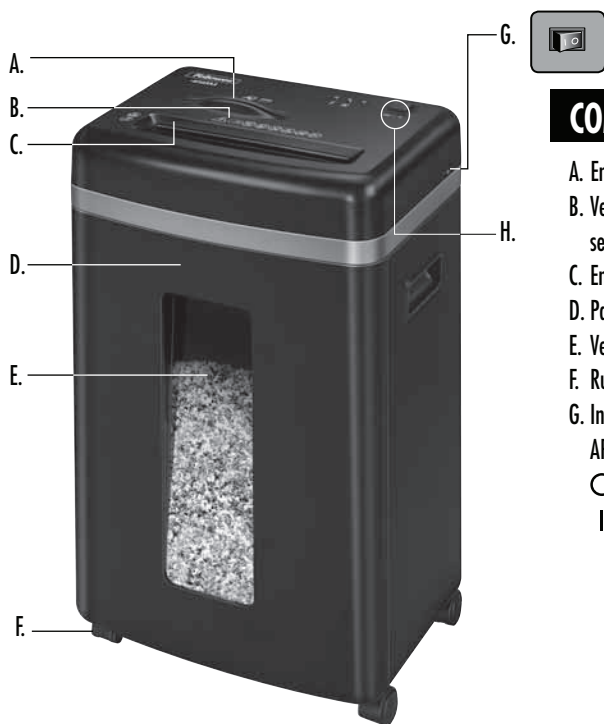

COMPONENTES

- A. Entrada de tarjeta/CD
- B. Ver las instrucciones de seguridad
- C. Entrada del papel
- D. Papelera extraíble
- E. Ventana
- F. Rueditas
- G. Interruptor de ENCENDIDO/APAGADO
 - 1. APAGADO
 - | 2. ENCENDIDO
- H. Panel de control e indicadores LED
 - 🔥 1. Sobrecalentado (rojo)
 - 🗑️ 2. Retirar papel (amarillo)
 - 3. ENCENDIDO/APAGADO y Papelera abierta (verde)
 - ⏪ 4. Retroceso
 - I 5. Automático
 - ▷ 6. Avance

CARACTERÍSTICAS GENERALES

Destruye: papel, tarjetas de crédito de plástico, discos CD/DVD y grapas

No destruye: etiquetas adhesivas, formularios continuos, transparencias, periódicos, cartón, laminados, clips, carpetas para archivar documentos, radiografías u otro tipo de plásticos que no sean los mencionados

Tamaño de corte de papel/tarjeta:

Microcorte 2 mm x 12 mm

Tamaño de corte de CD:

Corte en tiras 40 mm

Máximo:

Hojas por pasada 9*
 Tarjetas/CD por pasada 1*
 Ancho de la entrada de papel 220mm
 Anchura de la entrada de CD 122mm

*Papel A4 (70 g), papel a 220 –240 V, 50/60 Hz, 1,3 A; el papel de gramaje superior, la humedad o una tensión diferente a la nominal pueden reducir la capacidad. Tasas diarias máximas recomendadas de uso diario: 300 hojas por día, 25 tarjetas de crédito; 10 CD.

🗑️ 9 hojas por pasada para evitar atascos.

⚠️ ADVERTENCIA: INSTRUCCIONES DE SEGURIDAD IMPORTANTES: ¡Lea todas las instrucciones antes del uso!



- Los requisitos de funcionamiento, mantenimiento y servicios se explican en el manual de instrucciones. Lea completamente el manual de instrucciones antes de usar destructoras de papel.



- Mantenga la destructora fuera del alcance de niños y animales. No acerque las manos a la entrada de papel. Apague o desenchufe el equipo cuando no esté en uso.



- Mantenga los objetos extraños (guantes, joyas, ropa, cabello, etc.) alejados de las entradas de la destructora. Si algún objeto se introduce en la abertura superior, active la función de retroceso (⏪) para retirar el objeto.



- NO utilice aerosoles, lubricantes basados en petróleo o lubricantes en aerosol sobre la destructora o cerca de ella. NO UTILICE "AIRE A PRESIÓN" ni "AEROSOL PARA QUITAR POLVO" EN LA DESTRUCTORA. Los vapores producidos por lubricantes basados en petróleo o propulsores pueden prender fuego y causar lesiones graves.



- No utilice el equipo si está dañado o defectuoso. No desmonte la destructora. No coloque el equipo cerca ni encima de una fuente de calor o agua.

- Esta destructora cuenta con un Interruptor de ENCENDIDO/APAGADO (G) que debe estar en la posición de ENCENDIDO (I) para que la máquina funcione. En caso de emergencia, coloque el interruptor en la posición de APAGADO (O). Esta acción detendrá inmediatamente la destructora.

- Evite tocar las cuchillas expuestas situadas debajo del cabezal de la destructora.

- La destructora debe estar enchufada en un enchufe de pared puesto a tierra correctamente y del voltaje y amperaje indicados en la etiqueta. El enchufe puesto a tierra debe estar instalado cerca del equipo y ser de fácil acceso. No deben de usarse con este producto convertidores de energía, transformadores ni cables extensibles.

- PELIGRO DE INCENDIO: NO destruya tarjetas de salud que posean chips de sonido o pilas.

- Para uso en interiores únicamente.

- Desenchufe la destructora antes de limpiarla o darle servicio de mantenimiento.

FUNCIONAMIENTO BÁSICO DE DESTRUCCIÓN



Funcionamiento continuo:
hasta 10 minutos como máximo

NOTA: la destructora funciona brevemente después de cada pasada para limpiar la entrada. El funcionamiento continuo durante más de 10 minutos activará el período de enfriamiento de 45 minutos.

PAPEL / TARJETA O CD

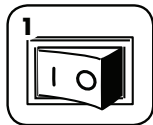

Enchufe y
ENCIENDA (I)

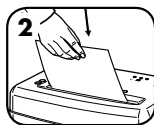

Introduzca el papel
recto en la entrada de
papel y suéltelo

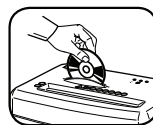

Sostenga el CD/la
tarjeta en el borde
e introdúzcala/
la centrado/a en la
entrada y suelte

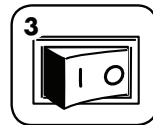

Cuando haya
terminado, APAGUE (O)
el equipo

FUNCIONES AVANZADAS DEL PRODUCTO



**SILENT
SHRED™**

Tecnología SilentShred™
Destrucción silenciosa.



**AUTO
REVERSE**

Reversión automática

Se detiene y le da la vuelta al
papel si se produce un atasco.

MANTENIMIENTO DEL PRODUCTO

ENGRASE DE LA DESTRUCTORA

Las destructoras de microcorte necesitan aceite para funcionar al máximo de su rendimiento. Si no se engrasan, podría verse reducido el número de hojas que pueden triturar, podría aparecer un ruido molesto durante su funcionamiento e, incluso, podrían dejar de funcionar. Para evitar estos problemas, recomendamos engrasar la destructora cada vez que se vacíe la papelera.

REALICE EL SIGUIENTE PROCEDIMIENTO DE ENGRASE Y REPÍTALO DOS VECES

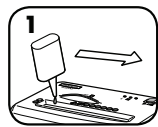

*Aplique aceite en la
entrada

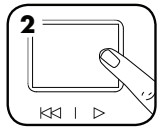

Mantenga pulsada la tecla de avance
(>) durante 2 o 3 segundos

PRECAUCIÓN *Use sólo aceite vegetal, pero no en formato de aerosol sino en un contenedor de boquilla larga, como el Fellowes N° 35250

LIMPIEZA DE LOS SENSORES INFRARROJOS DE INICIO AUTOMÁTICO

Los sensores de detección de papel están diseñados para funcionar sin ningún mantenimiento. Sin embargo, en raras ocasiones, los sensores podrían bloquearse con el polvo del papel haciendo que el motor se ponga en movimiento aunque no haya papel presente.

(Nota: ambos sensores de detección de papel se encuentran en el centro de la entrada de papel.)

PARA LIMPIAR LOS SENSORES

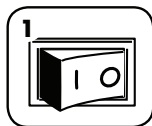

APAGUE (O) y
desenchufe la
destructora



Localice el sensor de
infrarrojos de inicio
automático

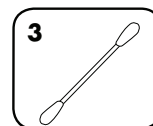

Impregne un bastoncillo
de algodón con alcohol.

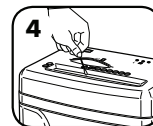

Limpie los sensores de
papel con el bastoncillo
de algodón.

RESOLUCIÓN DE PROBLEMAS



Indicador de sobrecalentamiento: cuando se ilumina el Indicador de recalentamiento, la destructora ha sobrepasado su temperatura máxima de funcionamiento y tiene que enfriarse. Este indicador permanecerá iluminado y la destructora no funcionará durante la duración del tiempo de recuperación. Vea Funcionamiento de destrucción básica para obtener más información sobre el funcionamiento continuo y el tiempo de recuperación para esta destructora.



Retirar el papel: cuando está iluminado, pulse invertir (|<<) y retire el papel. Reduzca la cantidad de papel a un número de hojas que sea aceptable y vuelva a colocarlo en la entrada de papel

GARANTÍA LIMITADA

Garantía limitada: Fellowes, Inc. ("Fellowes") garantiza que las piezas de la máquina no poseen defectos de material ni de mano de obra y proporciona servicio y soporte técnico durante 2 años a partir de la fecha en que el consumidor original haya adquirido el producto. Fellowes garantiza que las cuchillas cortantes de la máquina estarán libres de defectos de material y mano de obra durante 5 años a partir de la fecha en que el consumidor original haya adquirido el producto. Si se encuentra algún defecto en cualquiera de las piezas durante el período de garantía, la única y exclusiva solución será la reparación o el cambio de la pieza defectuosa, a criterio y cuenta de Fellowes. Esta garantía no será de aplicación en casos de uso excesivo, mal uso, incumplimiento de las condiciones de uso del producto, uso de la destructora con una fuente de energía inadecuada (distinta a la indicada en la etiqueta) o en casos de reparación no autorizada. Fellowes se reserva el derecho de cobrar al consumidor los costos adicionales incurridos por parte

de Fellowes al proveer piezas o servicios fuera del país donde la destructora se haya vendido inicialmente a través de un vendedor autorizado. CUALQUIER GARANTÍA IMPLÍCITA, INCLUIDA LA DE COMERCIALIZACIÓN O APTITUD PARA UN PROPÓSITO DETERMINADO, QUEDA LIMITADA POR LA PRESENTE EN SU DURACIÓN AL CORRESPONDIENTE PERÍODO DE GARANTÍA ESTABLECIDO ANTERIORMENTE. En ningún caso Fellowes será responsable de ningún daño, directo o indirecto, que pueda atribuirse a este producto. Esta garantía le confiere derechos legales específicos. La duración, los términos y las condiciones de esta garantía son válidos en todo el mundo, excepto en los lugares donde la legislación local exija limitaciones, restricciones o condiciones diferentes. Para obtener más detalles o recibir servicio conforme a esta garantía, comuníquese con nosotros o con su distribuidor.

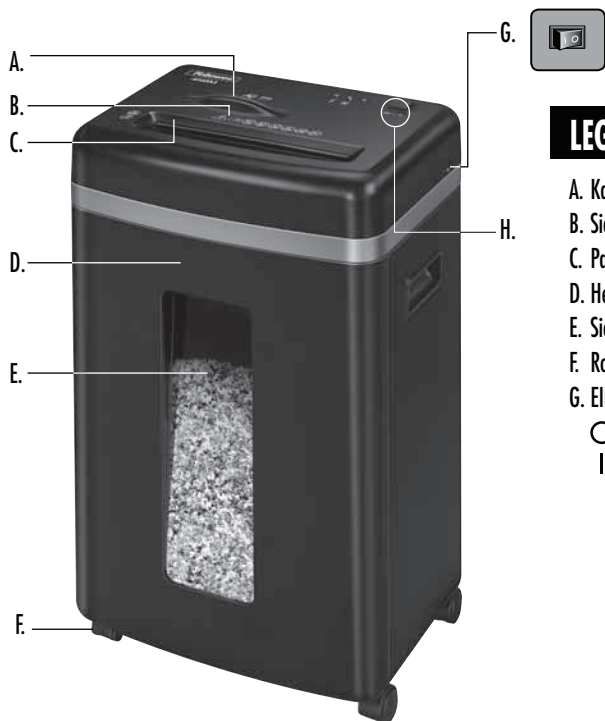

LEGENDA

- | | |
|--|--|
| <p>A. Karten-/CD-Einzug
B. Siehe Sicherheitshinweise
C. Papiereinzug
D. Herausziehbarer Behälter
E. Sichtfenster
F. Rollen
G. EIN/AUS-Schalter
 ○ 1. AUS
 2. EIN</p> | <p>H. Control Panel and LEDs
 1. Überhitzen (rot)
 2. Papier entfernen (gelb)
 3. EIN/AUS und Auffangbehälter
 offen (grün)
 4. Rückwärts
 5. Auto
 ▷ 6. Vorwärts</p> |
|--|--|

*Die maximale Geräuschabstrahlung dieses Geräts beträgt 70 dB(A).

LEISTUNGSMERKMALE

Zerkleinert: Papier, Plastikkreditkarte, CDs/DVDs und Hefklammern

Zerkleinert nicht: Klebeetiketten, Endlosformulare, Folien, Zeitungspapier, Karton, Laminare, Büroklammern, Aktenordner, Röntgenaufnahmen oder Kunststoff, außer den vorgenannten Gegenständen

Papier/Kartenschnittgröße:

Mikroschnitt 2 mm x 12 mm

CD-Schnittgröße:

Streifenschnitt 40 mm

Maximum:

Blätter pro Arbeitsgang..... 9*
Karten/CDs pro Arbeitsgang 1*
Papiereinzugsbreite 220 mm
CD-Einzugsbreite 122 mm

*A4 (70 g), Papier bei 220 - 240 V, 50/60 Hz, 1,3 A; dickeres Papier, Feuchtigkeit oder eine andere als die zugelassene Spannung können die Leistung reduzieren. Empfohlene tägliche maximale Benutzungsraten: 300 Blätter pro Tag; 25 Kreditkarten; 10 CDs.

9 Blätter pro Arbeitsgang, um Staus zu vermeiden.

⚠ ACHTUNG: WICHTIGE SICHERHEITSHINWEISE – Alle Hinweise vor Gebrauch lesen!



• Betrieb, Wartung und Serviceanforderungen werden in der Bedienungsanleitung behandelt. Vor Inbetriebnahme des Aktenvernichters die ganze Bedienungsanleitung durchlesen.



• Von Kindern und Haustieren fernhalten. Finger vom Papiereinzug fernhalten. Wenn nicht in Benutzung, stets auf Aus stellen oder den Stecker herausziehen.



• Fremdkörper – Handschuhe, Schmuck, Kleidung, Haare usw. – vom Papiereinzug fernhalten. Drücken Sie auf Rückwärts (◀◀), falls ein Objekt in die obere Öffnung gerät, um es rückwärts zu entfernen.



• KEINE Aerosolprodukte, Schmiermittel auf Petroleum- oder Aerosolbasis am Aktenvernichter oder in seiner Nähe verwenden. KEINE „LUFTKONSERVEN“ ODER „DRUCKLUFTREINIGER“ AM AKTENVERNICHTER VERWENDEN. Dämpfe von Treibgasen und Schmiermitteln auf Petroleumbasis können sich unter Umständen entzünden und dadurch ernsthafte Verletzungen verursachen.



• Gerät nicht verwenden, wenn es beschädigt oder defekt ist. Den Aktenvernichter nicht auseinandernehmen. Nicht in der Nähe von - oder über - Wasser oder Wärmequellen aufstellen.

- Dieser Aktenvernichter verfügt über einen EIN/AUS-Schalter (G), der auf EIN (I) stehen muss, damit der Aktenvernichter betrieben werden kann. In einem Notfall den Schalter auf AUS (O) stellen. Dadurch wird der Aktenvernichter sofort angehalten.
- Die freiliegenden Messer unter dem Schneidkopf nicht berühren.
- Der Aktenvernichter muss an eine ordnungsgemäß geerdete Wandsteckdose oder Buchse angeschlossen sein, deren Spannung und Ampere den Angaben auf dem Etikett entsprechen. Die geerdete Steckdose muss in Gerätenähe installiert und gut zugänglich sein. Energieumwandler, Transformatoren oder Verlängerungskabel dürfen mit diesem Produkt nicht verwendet werden.
- BRANDGEFAHR – KEINE Glückwunschkarten mit Soundchips oder Batterien in den Aktenvernichter geben.
- Nur für den Gebrauch in geschlossenen Räumen vorgesehen.
- Vor der Reinigung oder Wartung den Stecker des Aktenvernichters abziehen.

GRUNDLEGENDER AKTENVERNICHTUNGSBETRIEB



Dauerbetrieb: Bis zu maximal 10 Minuten
HINWEIS: Der Aktenvernichter läuft nach jedem Arbeitsgang kurz weiter, um den Einzug frei zu machen. Bei einem Dauerbetrieb von mehr als 10 Minuten wird eine Abkühlzeit von 45 Minuten ausgelöst.

PAPIER/KARTE ODER CD

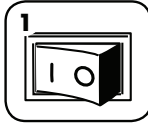

1 In die Steckdose einstecken und auf EIN (I) stellen

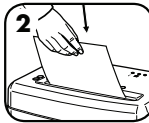

2 Das Papier gerade in den Papiereinzug einführen und loslassen

oder

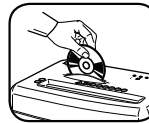

CD/Karte am Rand festhalten, in die Mitte des Einzugs einführen und loslassen

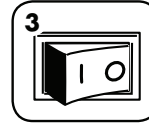

3 Wenn das Zerkleinern beendet ist, stellen Sie den Schalter auf AUS (0)

ZUSATZFUNKTIONEN DES PRODUKTS



SILENT SHRED™

SilentShred™-Technologie
 Besonders leiser Betrieb.



AUTO REVERSE

Autom. Rücklauf hält das Papier an und führt dessen Rücklauf durch, wenn ein Papierstau auftritt.

WARTUNG

ÖLEN DES AKTENVERNICHTERS

Alle Mikroschnitt-Aktenvernichter benötigen Öl, um optimale Leistung zu erzielen. Wird das Gerät nicht geölt, kann es zu einer geringeren Blattkapazität, störendem Geräusch beim Zerkleinern und letztendlich zum Anhalten des Aktenvernichters kommen. Um diese Probleme zu vermeiden, empfiehlt es sich, den Aktenvernichter bei jedem Leeren des Abfallbehälters zu ölen.

DAS NÄCHSTEHENDE SCHMIERVERFAHREN AUSFÜHREN UND ZWEIMAL WIEDERHOLEN

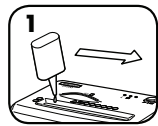

*Das Öl am Papiereinzug auftragen

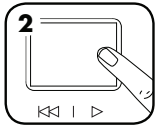

Betätigen Sie die Taste „Vorwärts“ (▷) und halten Sie diese 2 bis 3 Sekunden lang gedrückt

VORSICHT *Verwenden Sie nur ein aerosolfreies Pflanzenöl in Behältern mit langer Düse, z. B. Fellowes 35250. 

REINIGEN DER INFRAROT-SENSOREN FÜR AUTOMATISCHEN START

Die Papiererkennungssensoren wurden für wartungsfreien Betrieb konzipiert. In seltenen Fällen können die Sensoren jedoch durch Papierstaub blockiert werden, sodass der Motor weiter läuft, selbst wenn kein Papier vorhanden ist.

(Hinweis: Zwei Papierfühler befinden sich in der Mitte des Papiereinzugs.)

REINIGEN DER SENSOREN

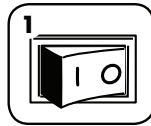

1 Schalten Sie den Aktenvernichter AUS (0) und ziehen Sie den Netzstecker heraus

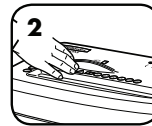

2 Machen Sie den Infrarot-Sensor für das automatische Starten ausfindig

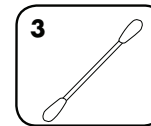

3 Tauchen Sie einen Wattetupfer in Reinigungsalkohol

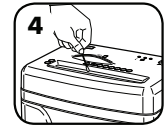

4 Wischen Sie mit dem Wattetupfer den Schmutz von den Papersensoren ab

FEHLERDIAGNOSE UND -BEHEBUNG



Überhitzungsalarm: Wenn der Überhitzungsalarm aufleuchtet, hat der Aktenvernichter seine maximale Betriebstemperatur überschritten und muss abkühlen. Während der Abkühlzeit bleibt diese Anzeige erleuchtet und der Aktenvernichter funktioniert nicht. Siehe den grundlegenden Aktenvernichtungsbetrieb für weitere Informationen zum kontinuierlichen Betrieb und zur Abkühlzeit für diesen Aktenvernichter.



Papier entfernen: Wenn diese Anzeige aufleuchtet, auf Rückwärtsbetrieb schalten (◀◀) und das Papier herausnehmen. Die Papiermenge verringern und eine akzeptable Menge erneut in den Papiereinzug einführen

BESCHRÄNKTE PRODUKTGARANTIE

Beschränkte Garantie: Fellowes, Inc. („Fellowes“) garantiert, dass die Geräteteile für einen Zeitraum von 2 Jahren ab Kaufdatum durch den Erstkäufer frei von Material- und Verarbeitungsfehlern sind. Fellowes garantiert, dass die Messer des Geräts für einen Zeitraum von 5 Jahren ab Kaufdatum durch den Erstkäufer frei von Material- und Verarbeitungsfehlern sind. Sollte sich ein Teil während der Garantiezeit als defekt erweisen, haben Sie nach Ermessen von Fellowes einzig und allein Anspruch auf kostenlose Reparatur oder kostenlosen Ersatz des defekten Teils. Diese Garantie schließt Missbrauch, unsachgemäße Handhabung, Nichteinhaltung von Produktnutzungsstandards, Aktenvernichterbetrieb mit einer falschen (einer anderen als auf dem Etikett angegebenen) Stromversorgung oder unbefugte Reparaturen aus. Fellowes behält sich das Recht vor, den Verbrauchern zusätzliche Kosten in Rechnung zu stellen, die für Fellowes

anfallen, um Teile oder Dienstleistungen außerhalb des Landes zur Verfügung zu stellen, in dem der Aktenvernichter ursprünglich von einem autorisierten Wiederverkäufer verkauft worden ist. ALLE STILLSCHWEIGENDEN GARANTIEEN, EINSCHLIESSLICH DIE DER MARKTGÄNGIGKEIT ODER EIGNUNG FÜR EINEN BESTIMMTEN ZWECK, WERDEN HIERMIT AUF DIE DAUER DER VORSTEHEND ANGEFÜHRTEN GARANTIEZEIT BESCHRÄNKT. Auf keinen Fall haftet Fellowes für eventuell im Zusammenhang mit diesem Produkt auftretende Neben- oder Folgeschäden. Diese Garantie gewährt Ihnen bestimmte Rechte. Dauer, Bedingungen und Konditionen dieser Garantie gelten weltweit, außer wenn lokale Gesetze andere Begrenzungen, Einschränkungen oder Konditionen vorschreiben. Um mehr Details zu erfahren oder Serviceleistungen im Rahmen dieser Garantie in Anspruch zu nehmen, wenden Sie sich bitte an uns oder Ihren Händler.

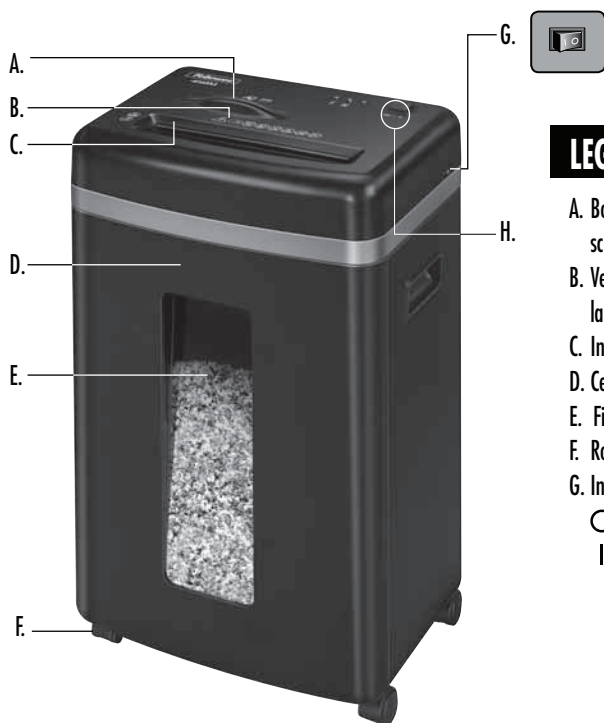

LEGENDA

- A. Bocchetta d'alimentazione scheda/CD
 B. Vedere le istruzioni per la sicurezza
 C. Ingresso carta
 D. Cestino estraibile
 E. Finestra
 F. Rotelle
 G. Interruttore generale
 ○ 1. SPENTO
 I 2. ACCESO
- H. Pannello di comando e LED
 1. Surriscaldamento (rossa)
 2. Rimuovere la carta (gialla)
 3. ACCESO/SPENTO e contenitore aperto (verde)
 4. Indietro
 5. Automatico
 6. Avanti

CARATTERISTICHE

Adatto per sminuzzare: carta, carte di credito in plastica, CD/DVD e graffette.

Non adatto per sminuzzare: etichette adesive, moduli continui, lucidi, quotidiani, cartone, materiale plastificato, graffette per carta, cartelle, radiografie o materiale plastico diverso da quanto sopra indicato.

Dimensioni di sminuzzatura carta/carte di credito:

taglio a frammenti 2 mm x 12 mm

Dimensioni di sminuzzatura CD:

taglio a strisce 40 mm

Massimo numero di:

fogli per passaggio	9*
carte di credito/CD in ogni passaggio	1*
larghezza ingresso carta	220 mm
Larghezza ingresso CD	122 mm

*Carta (70 g) formato A4, a 220-240 V, 50/60 Hz, 1,3 A; carta più pesante, valori di umidità o tensione diversi da quelli nominali potrebbero ridurre la capacità dell'apparecchio. Quantità massime raccomandate per l'uso giornaliero: 300 fogli al giorno; 25 carte di credito; 10 CD. 9 fogli per passaggio per evitare inceppamenti.

⚠ AVVERTENZA: IMPORTANTI ISTRUZIONI SULLA SICUREZZA — Leggere prima dell'uso.



Le modalità di uso, manutenzione e assistenza tecnica sono descritte nel manuale di istruzioni. Leggere tutto il manuale di istruzioni prima di usare il distruggidocumenti.



Tenere lontano da bambini e animali. Non avvicinare le mani all'ingresso per la carta. Quando non si usa l'apparecchio, spegnerlo o scollegarlo dalla presa di corrente.



Non avvicinare oggetti — guanti, monili, indumenti, capelli, ecc. — all'ingresso dell'imboccatura. Se un oggetto viene inserito nell'apertura superiore, premere il pulsante di inversione del funzionamento (◀◀) (Indietro) per estrarlo.



NON utilizzare mai prodotti nebulizzabili e lubrificanti nebulizzabili o a base di petrolio sull'apparecchio o nelle sue immediate vicinanze. NON USARE BOMBOLETTE DI ARIA COMPRESSA SUL DISTRUGGIDOCUMENTI. Le esalazioni derivanti da propellenti e lubrificanti a base di petrolio potrebbero prendere fuoco e causare ferite gravi.



Non utilizzare l'apparecchio se danneggiato o difettoso. Non smontare l'apparecchio. Non collocare l'apparecchio in prossimità di fonti di calore o acqua.

L'apparecchio è dotato di un interruttore generale (G) che deve essere nella posizione ACCESO (I) perché l'apparecchio funzioni. In caso di emergenza, portare l'interruttore generale nella posizione SPENTO (O). La macchina si arresta immediatamente.

Evitare di toccare le lame esposte sotto la testata sminuzzatrice.

L'apparecchio deve essere collegato a una presa di corrente con messa a terra e funzionante alla tensione e corrente indicata sulla targa dati. La presa di corrente con messa a terra deve essere situata accanto alla macchina e deve essere facilmente accessibile. Non usare convertitori di energia, trasformatori o prolunghie con questo prodotto.

PERICOLO DI INCENDIO — NON sminuzzare biglietti di auguri con chip sonori o batterie.

Solo per uso al coperto.

Prima di pulire la macchina o eseguirne la manutenzione, scollegarla dalla presa di corrente.

FUNZIONAMENTO BASE DEL DISTRUGGIDOCUMENTI



Funzionamento continuo:
massimo 10 minuti

NOTA: dopo ogni passata, il distruggidocumenti continua a funzionare brevemente per ripulire l'imboccatura. L'uso continuo oltre 10 minuti fa scattare un periodo di raffreddamento di 45 minuti.

CARTA/CARTE DI CREDITO O CD

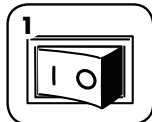

Inserire la spina nella presa di corrente e portare l'interruttore generale su ACCESO (I)



Introdurre la carta nell'apposita bocchetta e rilasciarla

oppure

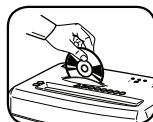

Tenere il CD o il badge/la carta da un bordo, inserirli al centro dell'imboccatura e rilasciarli.

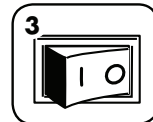

Al termine portare l'interruttore generale nella posizione SPENTO (O)

CARATTERISTICHE AVANZATE



SILENT SHRED™

Tecnologia SilentShred™
Distrugge i documenti senza interruzioni rumorose.



AUTO REVERSE

Inversione automatica
In caso di inceppamento, si arresta e inverte il senso di scorrimento della carta.

MANUTENZIONE DEL PRODOTTO

LUBRIFICAZIONE

Tutti i distruggidocumenti con taglio a frammenti richiedono lubrificazione per offrire le massime prestazioni. Se non viene lubrificata, la macchina potrebbe avere una capacità dei fogli ridotta, diventare più rumorosa durante lo sminuzzamento e infine arrestarsi. Per prevenire questi problemi, lubrificare sempre l'apparecchio a ogni svuotamento del cestino.

SEGUIRE LA PROCEDURA DI LUBRIFICAZIONE INDICATA DI SEGUITO E RIPETERLA DUE VOLTE

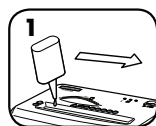

*Applicare uno strato d'olio all'apertura di ingresso

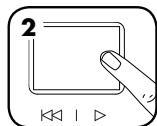

Tenere premuto il pulsante Avanti (>) per 2-3 secondi



***ATTENZIONE** **Utilizzare solamente olio vegetale non nebulizzato in contenitori a ugello lungo, tipo Fellowes 35250*



PULIZIA DEI SENSORI A RAGGI INFRAROSSI DI AVVIAMENTO AUTOMATICO

I sensori della carta in genere non richiedono manutenzione. Tuttavia, in casi rari i sensori possono rimanere ostruiti da polvere di carta, facendo sì che il motorino continui a funzionare anche se non c'è carta.

(Nota: i due sensori dell'apparecchio sono posti al centro dell'ingresso carta.)

PULIZIA DEI SENSORI

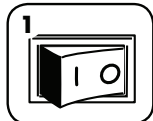

SPEGNERE l'apparecchio (O) e scollegarlo dalla presa di corrente

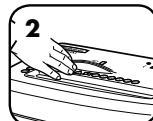

Individuare i sensori a raggi infrarossi di avviamento automatico

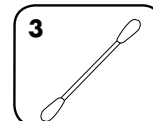

Intingere l'estremità di un bastoncino di ovatta in alcol isopropilico



Ripulire i sensori con l'estremità inumidita del bastoncino di ovatta

RISOLUZIONE DEI PROBLEMI



Spia di surriscaldamento: quando si accende, la macchina ha superato la temperatura massima di funzionamento e deve raffreddarsi. Questa spia rimane accesa e la macchina rimane ferma per tutta la durata del tempo di raffreddamento. Per ulteriori informazioni sul funzionamento continuo e il tempo di raffreddamento, vedere Funzionamento base del distruggidocumenti.



Rimuovere la carta: quando questa spia è accesa, premere "Indietro" (I<<<) e rimuovere la carta. Ridurre la quantità di carta a un volume accettabile e reintrodurla nell'imboccatura

GARANZIA LIMITATA DEL PRODOTTO

Garanzia limitata: Fellowes, Inc. ("Fellowes") garantisce i componenti della macchina da difetti di materiali e lavorazione e offrirà manutenzione e assistenza per un periodo di 2 anni dalla data di acquisto da parte dell'acquirente originale. Fellowes garantisce che le lame di taglio dell'apparecchio saranno prive di difetti di materiali e lavorazione per un periodo di 5 anni dalla data d'acquisto da parte dell'acquirente originale. Nel caso in cui si riscontrino difetti durante il periodo di garanzia, il rimedio esclusivo a disposizione del cliente sarà la riparazione o la sostituzione del prodotto difettoso, a carico di Fellowes e a sua discrezione. Questa garanzia non è valida in caso di abuso e uso improprio della macchina, mancata osservanza degli standard di impiego del prodotto, alimentazione elettrica non corretta del distruggidocumenti (diversa da quella indicata sull'etichetta) o riparazioni non autorizzate. Fellowes si riserva il diritto di

addebitare al consumatore qualsiasi costo supplementare da essa stessa sostenuto per fornire ricambi o assistenza fuori dal Paese in cui il distruggidocumenti è stato venduto da un rivenditore autorizzato. EVENTUALI GARANZIE IMPLICITE, COMPRESSE QUELLE DI COMMERCIALIZZABILITÀ O IDONEITÀ PER UNO SCOPO SPECIFICO, SONO SOGGETTE AI LIMITI DI DURATA STABILITI NELLA GARANZIA SOPRA INDICATA. In nessun caso Fellowes sarà ritenuta responsabile di danni indiretti o incidentali attribuibili a questo prodotto. La presente garanzia concede diritti legali specifici. La durata, i termini e le condizioni della presente garanzia sono validi in tutto il mondo, a eccezione dei luoghi in cui, in base alle norme di legge, siano previste limitazioni, restrizioni o condizioni diverse. Per ulteriori dettagli al riguardo o per richiedere assistenza in garanzia, si raccomanda di contattarci direttamente o di consultare il rivenditore.



LEGENDA

- | | |
|-------------------------------|--------------------------------------|
| A. Creditcard-/cd-invoer | H. Bedieningspaneel en LED |
| B. Zie veiligheidsinstructies | 1. Oververhitting (rood) |
| C. Papierinvoer | 2. Papier verwijderen (geel) |
| D. Uitneembare afvalbak | 3. AAN/UIT en Opvangbak open (groen) |
| E. Venster | 4. Achteruit |
| F. Rolletjes | I 5. Automatisch |
| G. AAN/UIT-schakelaar | 6. Vooruit |
| ○ 1. UIT | |
| I 2. AAN | |

MOGELIJKHEDEN

Vernietigt: Papier, plastic creditcards, cd's/dvd's en nietjes

Vernietigt geen: kleefetiketten, kettlingformulieren, transparanten, kranten, karton, kunststofplaten, paperclips, mappen, röntgenopnames of plastic anders dan bovengenoemd

Grootte van vernietigd papier/vernietigde kaart:

Microvorm..... 2 x 12 mm

Grootte van vernietigde cd:

strookvorm 40 mm

Maximum:

Vellen per doorvoer..... 9*

Creditcards/cd's per doorvoer 1*

Breedte papierinvoer 220 mm

Breedte van cd-invoer 122 mm

*A4-papier (70 g) bij 220 –240 V, 50/60 Hz/1,3 A; dikker papier, vochtigheid of andere dan de vermelde spanning kunnen het vermogen verminderen. Maximaal aanbevolen dagelijks gebruiksvolume: 300 vellen per dag, 25 creditcards, 10 cd's. 9 vellen per doorvoer om papieropstoppingen te vermijden.

⚠ WAARSCHUWING: BELANGRIJKE VEILIGHEIDSISTRUCTIES — Lezen vóór gebruik!



• Vereisten voor bediening, onderhoud en service worden behandeld in de instructiehandleiding. Lees de gehele instructiehandleiding voor het gebruik van de vernietigers.



• Uit de buurt van kinderen en huisdieren houden. Houd uw handen uit de buurt van de papierinvoer. Apparaat altijd uitzetten of de stekker uit het stopcontact trekken indien niet in gebruik.



• Houd vreemde voorwerpen – handschoenen, juwelen, kleding, haren, enz. – uit de buurt van de invoeropeningen van de papiervernietiger. Indien een voorwerp in de opening bovenaan terechtkomt, schakelt u over op Achteruit (<<) om het voorwerp te verwijderen.



• Gebruik IN GEEN GEVAL spuitbusproducten, op aardolie gebaseerde of andere via spuitbus aangebrachte smeermiddelen op of in de buurt van de shredder. GEBRUIK GEEN "INGEBLIKTE LUCHT" of PERSLUCHT OP DE SHREDDER. De dampen van drijfgassen en op petroleum gebaseerde smeermiddelen kunnen in brand raken en kunnen ernstig letsel veroorzaken.



• Niet gebruiken indien beschadigd of defect. Haal de vernietiger niet uit elkaar. Niet in de buurt van of boven een warmtebron of water plaatsen.

- Deze vernietiger heeft een AAN/UIT-schakelaar (G) die op AAN (I) moet staan om de vernietiger te kunnen bedienen. Zet de schakelaar in geval van nood in de stand UIT (O). Hierdoor wordt de vernietiger onmiddellijk gestopt.
- Vermijd aanraken van uitstekende snijmesses onder de kop van de papiervernietiger.
- De papiervernietiger moet worden aangesloten op een goed geaard wandcontact of stopcontact met de juiste spanning en ampèrage zoals aangegeven op het label. Het geaarde wandcontact of stopcontact moet zich nabij de machine bevinden en gemakkelijk bereikbaar zijn. Met dit product mogen geen stroomomvormers, transformatoren of verlengsnoeren worden gebruikt.
- BRANDGEVAAR – Vernietig GEEN wenskaarten met geluidchips of batterijen.
- Uitsluitend voor binnengebruik.
- Trek de stekker van de vernietiger uit het stopcontact voordat u het apparaat gaat reinigen of hier service op gaat uitvoeren.

BEDIENING VOOR EENVOUDIGE Vernietiging



Continu gebruik:
tot maximaal 10 minuten

OPMERKING: Vernietiger blijft even draaien na iedere doorgang om de invoer vrij te maken. Continu gebruik langer dan 10 minuten zal een afkoeltijd van 45 minuten opleveren.

PAPIER/CREDITCARD OF CD

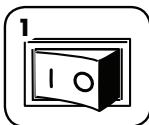

1
Stop de stekker in het stopcontact en zet de vernietiger AAN (I)

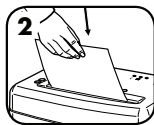

2
Voer het papier recht in de papierinvoer en laat het los

of

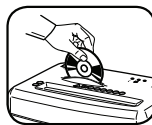

Houd de cd/creditcard aan de rand vast en voer ze in het midden van de invoer in en laat ze los

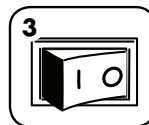

3
Stel in op UIT (0) wanneer u klaar bent met vernietigen

GEAVANCEERDE PRODUCTFUNCTIES



SILENT SHRED™

SilentShred™-technologie
Strimlar utan störande ljud.



AUTO REVERSE

Automatisch omgekeerde richting
Stopt en draait papierrichting om als het papier vastloopt.

PRODUCTONDERHOUD

DE Vernietiger smeren

Alle microvormvernietigers hebben olie nodig om optimaal te kunnen werken. Een niet-geolied toestel verwerkt mogelijk minder vellen, maakt veel storend lawaai tijdens het vernietigen en zou uiteindelijk kunnen ophouden te werken. Wij bevelen aan dat u de vernietiger iedere keer smeert wanneer u de afvalbak leegt om deze problemen te vermijden.

ONDERSTAANDE SMEERPROCEDURE VOLGEN EN TWEEMAAL HERHALEN

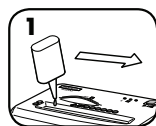

1
*Breng olie aan over de invoer

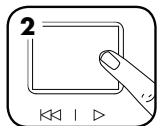

2
Houd de vooruit-knop (▶) gedurende 2-3 seconden ingedrukt



***Gebruik uitsluitend plantaardige olie in busjes met lange tuit (niet onder druk) zoals Fellowes 35250**



DE INFRAROODENSORSORS VOOR DE AUTOMATISCHE START-FUNCTIE REINIGEN

De papierdetectiesensors zijn ontworpen voor onderhoudsvrije werking. In zeldzame gevallen kunnen de sensors echter door papierstof worden geblokkeerd waardoor de motor begint te draaien, zelfs als er geen papier aanwezig is.

(Opmerking: beide papierdetectiesensors bevinden zich in het midden van de papierinvoer.)

DE SENSORS REINIGEN

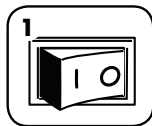

1
Schakel de vernietiger UIT (0) en haal de stekker uit het stopcontact



2
Zoek de sensor voor de Automatische startfunctie

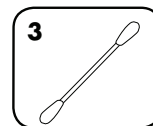

3
Dip een wattenstaafje in isopropylalcohol

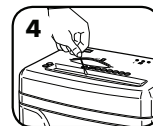

4
Veeg met het wattenstaafje elke verontreiniging van de papersensors

PROBLEEMEN OPlossen



Indicator Oververhitting: Wanneer de indicator Oververhitting brandt heeft de papiervernietiger zijn maximale bedrijfstemperatuur overschreden en moet deze afkoelen. De indicator blijft branden en de papiervernietiger zal gedurende de herstelperiode niet werken. Zie BEDIENING VOOR EENVOUDIGE Vernietiging voor meer informatie over continu gebruik en de hersteltijd voor deze papiervernietiger.



Papier verwijderen: Als het lichtje brandt, op omgekeerde richting (◀◀) drukken en het papier verwijderen. Verlaag de hoeveelheid papier tot een accepteerbare hoeveelheid en voer het opnieuw in de papierinvoer in.

BEPerkte PRODUCTGARANTIE

Beperkte garantie: Fellowes, Inc. ("Fellowes") garandeert dat de onderdelen van het toestel vrij zijn van materiaal- en productiefouten, en verleent service en ondersteuning gedurende 2 jaar vanaf datum van aankoop door de originele gebruiker. Fellowes garandeert dat de snijmesses van het toestel zonder gebreken zijn betreffende materiaal en afwerking gedurende 5 jaar vanaf de datum van aankoop door de originele gebruiker. Als van enig onderdeel tijdens de garantieperiode wordt vastgesteld dat het defect is, is uw enige en exclusieve verhaal de reparatie of vervanging van het defecte onderdeel, dit naar keuze en op kosten van Fellowes. Deze garantie is niet van toepassing in geval van misbruik, verkeerd gebruik, het niet naleven van de normen voor productgebruik, gebruik van een incorrecte voedingsbron voor de vernietiger (anders dan vermeld op het label) of onbevoegde reparatie. Fellowes behoudt zich het recht voor om aanvullende kosten in rekening te brengen aan de consumenten die Fellowes

heeft gemaakt om onderdelen of diensten te verstrekken buiten het land waar de vernietiger oorspronkelijk werd verkocht door een bevoegd wederverkoper. ALLE IMPLICIETE GARANTIES, INCLUSIEF GARANTIES MET BETREKKING TOT VERKOOPBAARHEID OF GESCHIKTHEID VOOR EEN BEPAALD DOEL, WORDEN HIERBIJ BEPERKT IN DUUR TOT DE HIERBOVEN AANGEGEVEN TOEPASSELIJKE GARANTIEPERIODE. Fellowes is in geen geval aansprakelijk voor enige incidentele of gevolgschade die aan dit product kan worden toegeschreven. Deze garantie verleent u specifieke wettelijke rechten. De duur, bepalingen en voorwaarden van deze garantie zijn over de hele wereld van kracht, behalve waar mogelijk andere beperkingen, restricties of voorwaarden vereist zijn door de plaatselijke wetgeving. Voor nadere details of als u gebruik wilt maken van de service onder deze garantie, neemt u contact op met ons of met uw dealer.



TANGENT

- | | |
|--|---|
| <p>A. Kort/CD-inmatning
B. Se säkerhetsinstruktioner
C. Inmatning
D. Utdragbar papperskorg
E. Fönster
F. Hjul
G. PÅ/AV-brytare
○ 1. AV
 2. PÅ</p> | <p>H. Kontrollpanel och lysdioder
 1. Överhettning (röd)
 2. Ta bort papper (gul)
 3. PÅ/AV och öppna papperskorg (grön)
 4. Backläge
 5. Auto
 6. Framåt</p> |
|--|---|

EGENSKAPER

Förstör: Papper, plast kreditkort, CD/- och DVD-skivor samt häftklamrar

Strimlar inte: Självhäftande etiketter, sammanhängande blanketter, overhead-blad, dagstidningar, kartong, större gem, ark i laminat, mappar, röntgenbilder eller andra plastmaterial än de ovan angivna

Skärbredd för papper/kort:

Konfetti..... 2 mm x 12 mm

Skärbredd för CD:

Strimlor..... 40 mm

Maximal kapacitet:

Ark per körning.....	9*
Kort/CD-skivor per körning	1*
Inmatningsbredd för papper	220 mm
Inmatningsbredd för CD.....	122 mm

*A4 papper (70 g) vid 220-240 V, 50/60 Hz, 1,3 A. Kapaciteten kan reduceras av tjockare papper, fukt eller en spänning som inte överensstämmer med märkspänningen. Rekommenderad maximal daglig användning: 300 ark, 25 kreditkort, 10 CD-skivor.

9 ark per körning för att undvika stopp.

⚠ VARNING! VIKTIGA SÄKERHETSANVISNINGAR — Läs före användning!

- Drift, underhåll och servicekrav anges i användarhandboken. Läs igenom hela användarhandboken före körning av dokumentförstörarna.
- Se till att barn och husdjur inte kommer i närheten. Håll händerna borta från pappersinmatningen. Stäng alltid av maskinen när den inte används eller dra ut kontakten.
- Håll främmande föremål – handskar, smycken, kläder, hår mm. – borta från förstörarens inmatningsöppningar. Om ett föremål råkar komma in i den övre öppningen ställ då om till backläge (←) och mata ut det igen.
- ANVÄND EJ aerosolprodukter, petroleumsmörjmedel eller aerosol-smörjmedel på eller nära dokumentförstöraren. ANVÄND EJ "LUFT PÅ BURK" eller "LUFTDAMMARE" PÅ DOKUMENTFÖRSTÖRAREN. Ångor från drivgaser och petroleum-baserade smörjmedel kan antändas och orsaka allvarlig skada.
- Maskinen får inte användas om den blivit skadad eller på annat sätt är defekt. Ta inte isär dokumentförstöraren. Undvik att placera maskinen i närheten av eller ovanpå värmekälla eller vatten.

- Denna dokumentförstörare har en strömbrytare (G) som måste stå i läget PÅ (I) för att dokumentförstöraren ska kunna köras. Slå AV (O) strömmen i nödläge. Detta stoppar dokumentförstöraren omedelbart.
- Undvik att röra skären under dokumentförstörarhuvudet.
- Dokumentförstöraren ska anslutas till ett korrekt jordat vägguttag med den spänning och strömstyrka som anges på etiketten. Det jordade eluttaget skall finnas nära utrustningen och vara lättåtkomligt. Energiomvandlare, transformatorer eller förlängningsladdar får inte användas till denna produkt.
- BRANDFARA — Skär INTE gratulationskort med ljudchip eller batterier.
- Endast för inomhusbruk.
- Dra ut kontakten till dokumentförstöraren före rengöring eller underhåll.

NORMAL KÖRNING AV DOKUMENTFÖRSTÖRAREN



Kontinuerlig drift:
Max 10 minuter

OBS! Efter ett arbetspass går maskinen en stund för att rensa inmatningen. Kontinuerlig drift på över 10 minuter utlöser automatiskt en avsnalningsperiod på 45 minuter.

PAPPER/KORT ELLER CD



Koppla in och slå PÅ (I)

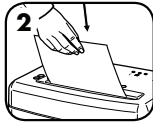

Mata pappret rakt in i inmatningen och släpp

eller

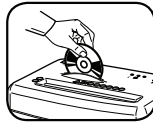

Håll CD/kort i kanten, och mata in öppningen och släpp

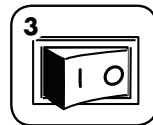

Stäng AV (0) när du är färdig med strimlingen

AVANCERADE PRODUKTEGENSKAPER



SilentShred™ -teknik
Strimlar utan störande ljud.



Autobackning
Stoppar och backar papper om det fastnar.

PRODUKTUNDERHÅLL

SMÖRJNING AV DOKUMENTFÖRSTÖRAREN

Alla konfettidokumentförstörare behöver smörjas för att ge toppresultat. Om en maskin inte smörjs kan den få minskad arkkapacitet, ge störande ljud vid dokumentförstöring och kan till sist sluta fungera. För att undvika sådana problem rekommenderar vi att du smörjer dokumentförstöraren varje gång du tømmer papperskorgen.

UTFÖR SMÖRJNINGEN ENLIGT NEDAN OCH UPPREPA TVÅ GÅNGER

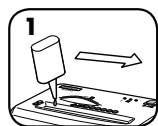

*Påför olja längs med inmatningsöppningen

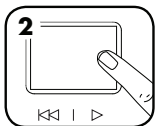

Tryck in och håll kvar framåt (▷) i 2-3 sekunder



*Använd endast vegetabilisk olja utan aerosol i behållare med långt munstycke, typ Fellowes nr. 35250

RENGÖRING AV AUTO-STARTS INFRARÖDA GIVARE

Givare för att upptäcka papper är utformade för underhållsfri drift. Vid sällsynta tillfällen kan emellertid givarna blockeras av pappersdamm och göra att motorn går även om det inte finns något papper. (Obs! Båda pappersgivarna sitter i mitten av pappersinmatningen.)

RENGÖRING AV GIVARNA

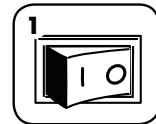

Stäng AV (0) och koppla ur dokumentförstöraren

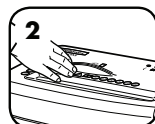

Leta reda på Auto-starts infraröda givare

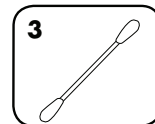

Doppa en bomullstopp i tvättspirit

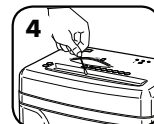

Torka med bomullstoppen bort alla föroreningar från pappersgivarna

FELSÖKNING



Indikator för överhettning: När överhettningsindikatorn tänds, har dokumentförstöraren överstigit den maximala driftstemperaturen och behöver svalna. Denna indikator förblir tänd och dokumentförstöraren fungerar inte under resten av återställningstiden. Se Normal körning av dokumentförstöraren för mer information om fortsatt drift och återställningstid för dokumentförstöraren.



a bort papper: Om lampan är tänd, tryck på bakåt (◀◀) och ta bort papper. Minska pappersmängden till ett acceptabelt antal och mata in i pappersinmatningen igen

BEGRÄNSAD PRODUKTGARANTI

Begränsad garanti: Fellowes, Inc. ("Fellowes") garanterar att maskinens delar är fria från materialfel eller tillverkningsfel och ger service och support under 2 år efter försäljning till första kund. Fellowes garanterar att maskinens skärblad är fria från materialfel eller tillverkningsfel i 5 år efter försäljning till första kund. Om någon del är defekt under garantiperioden kommer den enda och uteslutande ersättningen att bli reparation eller en ersättningsprodukt enligt Fellowes val och kostnad motsvarande den defekta delen. Denna garanti gäller inte vid missbruk, misskötsel, underlåtenhet att respektera föreskrifterna för produktanvändning, bruk av olämpligt uttag för körning av dokumentförstörare (annat än vad som anges på märkskyften) eller icke auktoriserad reparation. Fellowes förbehåller sig rätten att ta betalt av kunder för

extra kostnader som Fellowes ådrar sig för att tillhandahålla reservdelar eller tjänster utanför det land där dokumentförstöraren ursprungligen såldes av en auktoriserad återförsäljare. ALLA UNDERFÖRSTÄDDA GARANTIER, INKLUSIVE SÄLJBARHET ELLER LÄMPLIGHET FÖR NÅGOT SPECIELLT ÄNDAMÅL, BEGRÄNSAS HÄRI GENOM DEN TILLÄMPLIGA GARANTIPERIODEN SOM ANGES OVAN. Under inga omständigheter kan Fellowes hållas ansvarigt för följskador eller tillfälliga skador som kan härledas till denna produkt. Denna garanti ger dig specifika juridiska rättigheter. Villkoren och varaktigheten för denna garanti gäller överallt utom där lagstiftningen ställer andra begränsningar eller villkor. För vidare information eller för att erhålla garantiservice ska försäljningsställe eller Fellowes kontaktas.



OVERSIGT

- | | |
|--------------------------------|---|
| A. Kort/Cd-indførsel | H. Kontrolpanel og LED'er |
| B. Se sikkerhedsvejledningerne | 1. Overhedning (rød) |
| C. Papirindførsel | 2. Fjern papir (gul) |
| D. Udtagelig beholder | 3. TÆNDT/SLUKKET og beholder er åben (grøn) |
| E. Vindue | 4. Baglæns |
| F. Kuglehjul | 5. Auto |
| G. Tænd-/slukkontakt | 6. Fremad |
| ○ 1. SLUKKET | |
| I 2. TÆNDT | |

EGENSKABER

Vil makulere: Papir, kreditkort af plastik, cd'er/dvd'er og hæfteklammer

Vil ikke makulere: Klæbemærker, endeløse baner papir, transparenter, aviser, karton, laminat, papirclips, arkivfoldere, røntgenfotos eller andre plasttyper, bortset fra ovenfor nævnte

Papir/makuleringsstørrelse for kort:

Mikromakulering..... 2 x 12 mm

Cd makuleringsstørrelse:

Strimmelmakulering..... 40 mm

Maksimum:

Ark pr. omgang 9*
Kort/cd'er pr. omgang 1*
Papirindføringsbredde 220 mm
Cd indføringsbredde 122 mm

*A4 (70 g), papir ved 220-240 V, 50/60 Hz, 1,3 A. Tungere papir, fugtighed eller anden spænding end angivet kan reducere kapaciteten. Maksimal anbefalet daglig anvendelse: 300 ark pr. dag, 25 kreditkort, 10 cd'er. 9 ark pr. omgang for at forhindre papirstop.

⚠ ADVARSEL: VIGTIGE SIKKERHEDSVEJLEDNINGER – Læs for anvendelse!



• Anvendelse, vedligeholdelse og servicekrav er beskrevet i brugsanvisningen. Læs hele brugsanvisningen før brug af makuleringsmaskinen.



• Opbevares utilgængeligt for børn og kæledyr. Hold hænderne væk fra papirindførslen. Stilles altid på off eller trækkes ud af stikkontakten, når den ikke anvendes.



• Hold fremmedobjekter – handsker, smykker, tøj, hår osv. – borte fra makuleringsmaskinens åbninger. Hvis der kommer en genstand ind i den øverste åbning, tryk da på Baglæns (<<) for at køre genstanden tilbage.



• Brug IKKE sprayprodukter, oliebaseerede smøremidler eller smøremidler på spraydåse på eller i nærheden af makuleringsmaskinen. BRUG IKKE "DÅSELUFT" eller "LUFTFORSTØVERE" PÅ MAKULERINGSMASKINEN. Damp fra drivgassen og oliebaseerede smøremidler kan forbrænde og forårsage alvorlig tilskadekomst.



• Må ikke anvendes, hvis den er beskadiget eller defekt. Makuleringsmaskinen må ikke skilles ad. Må ikke anbringes i nærheden af eller over varmekilder eller vand.

• Denne makuleringsmaskine har en TÆND-/SLUKKONTAKT (G), som skal være i TÆNDT (I) stilling, før makuleringsmaskinen virker. I nødstilfælde skal kontakten rykkes i SLUKKET (O) stilling. Dette vil omgående standse makuleringsmaskinen.

• Undgå berøring af udækkede knive under makuleringsmaskinens hoved.

• Makuleringsmaskinen skal sættes i en stikkontakt med korrekt jordforbindelse eller en stikdåse med den spænding og strømstyrke, der er angivet på mærkatet. Den jordforbundne stikkontakt eller stikdåse skal være installeret i nærheden af udstyret og skal være let tilgængelig. Energiomformere, transformatorer og forlængerledninger bør ikke bruges med dette produkt.

• BRANDFARE – Må IKKE bruges til at makulere lykønskingskort med lydchips eller batterier.

• Kun til indendørs brug.

• Tag stikket ud før rengøring eller servicearbejde.

GRUNDLÆGGENDE BETJENING AF MAKULERINGSMASKINEN



Kontinuerlig drift:

op til maksimalt 10 minutter

BEMÆRK: Makuleringsmaskinen kører et øjeblik efter hver omgang for at rydde indførslen. Kontinuerlig drift på længere tid end 10 minutter vil udløse en 45 minutters afkølingsperiode.

PAPIR/KORT ELLER CD

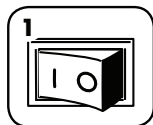

Sæt stikket i og TÆND (I)

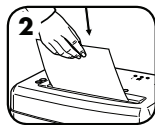

Før papiret lige ind i papirindførslen og giv slip

eller



Hold CD/kortet ved kanten, stik det ind midt i indføringen, og giv slip

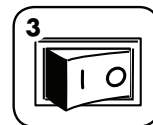

Når du er færdig med at makulere, stiller du knappen på SLUKKET (O)

AVANCEREDE EGENSKABER VED PRODUKTET



SILENT SHRED™

SilentShred™ Teknologi
Støjsvag makulering uden afbrydelser.



AUTO REVERSE

Auto-baglæns
Stopper og skubber papir baglæns, hvis der opstår papirstop.

VEDLIGEHOLDELSE AF PRODUKTET

SMØRING AF MAKULERINGSMASKINEN

Alle mikromakuleringsmaskiner kræver smøring for den bedst mulige ydeevne. Hvis ikke den smøres, vil maskinen evt. have formindsket kapacitet, afgive ubehagelig støj under makulering, og den kan evt. bryde sammen. For at undgå disse problemer anbefaler vi, at du smører makuleringsmaskinen, hver gang du tømmer affaldsbeholderen.

FØLG SMØRINGSFREMGANGSMÅDEN NEDENFOR, OG GENTAG DEN TO GANGE

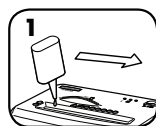

*Påfør olie hen over indførslen

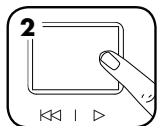

Tryk og hold fremad (>) i 2-3 sekunder



***Brug kun en non-aerosol vegetabilsk olie i en lang dysebeholder, såsom Fellowes 35250**



RENGØRING AF DE INFRARØDE AUTOSTARTSENSORER

Papirfølgingsensorer er designet med henblik på vedligeholdelsesfri anvendelse. Sensoren kan imidlertid i sjældne tilfælde blive blokeret af papirstøv, så det får motoren til at køre, selv om der ikke er noget papir i. (Bemærk: To papirdetektionssensorer er placeret i midten af papirindførslen.)

SÅDAN RENGØRES SENSORERNE

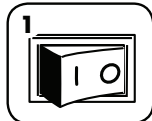

SLUK (O) for maskinen, og tag stikket ud

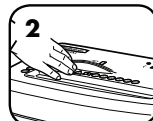

Find den infrarøde autostartsensor

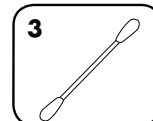

Dyp en vatpind i propylalkohol



Tør al kontaminering af sensorerne med vatpinden.

FEJLFINDING



Overhedningsindikator: Når overhedningsindikatoren lyser, har makuleringsmaskinen overskredet sin maksimale temperatur og skal køle af. Denne indikator vil forblive tændt, og makuleringsmaskinen vil ikke virke inden for afkølingsperioden. Se Grundlæggende betjening af makuleringsmaskinen for yderligere oplysninger om kontinuerlig drift og afkølingsperiode for denne makuleringsmaskine.



Fjern papir-indikator: Når den lyser op, så tryk på baglæns-knappen (I<<) og fjern papiret. Mindsk mængden af papir til det acceptable, og før papiret ind i indførslen igen

BEGRÆNSET PRODUKTGARANTI

Begrænset garanti: Fellowes, Inc. ("Fellowes") garanterer, at alle maskinens dele er fri for materialedefekter og fabrikationsfejl og yder servicearbejde og support til den oprindelige kunde i 2 år fra købsdatoen. Fellowes garanterer, at maskinens knive er fri for materialedefekter og fabrikationsfejl i 5 år fra den oprindelige kundes købsdato. Hvis det konstateres, at en del er defekt under garantiperioden, vil den eneste og eksklusive afhjælpende foranstaltning være reparation eller ombytning, efter Fellowes valg og omkostning, af den defekte del. Denne garanti er ugyldig i tilfælde af misbrug, forkert anvendelse, undladelse af at overholde produktets anvendelsesstandarder, brug af makuleringsmaskinen ved forkert strømforsyning (som ikke er anført på typemærkaten) eller uautoriseret reparation. Fellowes forbeholder sig retten til at

fakturere forbrugeren for yderligere omkostninger erholdt af Fellowes for at levere dele eller service udenfor det land, hvor maskinen oprindeligt blev solgt af en autoriseret detailforhandler. **ENHVER IMPLICIT GARANTI, INKLUSIV SALGBARHED ELLER BRUGSEGNETHED TIL ET SPECIELT FORMÅL, ER HERMED BEGRÆNSET I VARIGHED TIL DEN PÅGÆLDENDE GARANTIPERIODE SOM NÆVNT OVENFOR.** I intet tilfælde er Fellowes ansvarlig for nogen følge- eller indirekte skader, som kan henføres til dette produkt. Denne garanti giver dig specifikke juridiske rettigheder. Varighed, betingelser og vilkår under denne garanti er gældende på verdensplan, undtagen hvor andre begrænsninger, restriktioner eller forhold kræves af den lokale lov. For yderligere detaljer eller for service under denne garanti, bedes du kontakte os eller din forhandler.



SELITYKSET

- A. kortin ja CD-levyn syöttöaukko
 B. Katso turvaohjeet
 C. Paperin syöttöaukko
 D. Ulosvedettävä silppusäiliö
 E. Ikkuna
 F. Rullapyörät
 G. Virtakatkaisija
 ○ 1. POIS
 | 2. PÄÄLLÄ

- H. Ohjauspaneeli ja LED-merkkivalot
 1. Ylikuumeneminen (punainen)
 2. Paperin poisto (keltainen)
 3. PÄÄLLE/POIS ja säiliön avaus (vihreä)
 4. Taaksepäin
 | 5. Automaatti
 6. Eteenpäin

OMINAISUUDET

Silppuaa: Paperit, muoviset luottokortit, CD-/DVD-levyt ja paperiniittit

Ei silppuaa: Tarralaput, jatkolomakkeet, kalvot, sanomalehdet, pahvit, laminoituid tuotteet, paperiliittimet, kansiot, röntgenkuvat tai muut kuin yllä mainitut muovit

Paperin ja korttien silppuamiskoko:

Mikroleikkuu 2 mm x 12 mm

CD-levyjen silppuamiskoko:

Suikaleikkuu 40 mm

Enimmäismäärät:

Arkia/syöttö.....	9*
Korttia tai CD-levyä/syöttö	1*
Paperinsyöttöleveys.....	220 mm
CD-levyn syöttöleveys.....	122 mm

*A4-paperi (70 g), 220–240 V, 50/60 Hz, 1,3 A; paksumpi paperi, kosteus tai muu jännite voi heikentää suorituskykyä. Suositeltavat suurimmat päivittäiset käyttömäärät: 300 arkkiä; 25 luottokorttia; 10 CD-levyä. 9 arkkiä/syöttö tukosten välttämiseksi.

⚠ VAROITUS: TÄRKEITÄ TURVAOHJEITA — Lue ennen käyttöä!



- Käyttö-, ylläpito- ja huoltovaatimukset on esitetty käyttöohjeessa. Lue käyttöohjeet kokonaan läpi ennen silppurin käyttämistä.
- Pidä poissa lasten ja kotieläinten ulottuvilta. Pidä kädet poissa paperin syöttöaukosta. Katkaise virta tai irrota sähköjohto aina, kun laitetta ei käytetä.
- Pidä vieraat esineet – käsiineet, korut, vaatteet, hiukset, jne. – poissa silppurin syöttöaukosta. Jos jokin esine joutuu silppurin yläaukkoon, paina Taaksepäin (◀◀) -painiketta ja pidä sitä alhaalla esineen poistamiseksi.
- ÄLÄ käytä aerosolituotteita, öljypohjaisia tai aerosolivoiteluaineita silppuriin tai sen lähellä. ÄLÄ KÄYTÄ PAINELMATUOTTEITA SILPPURIIN. Ponnekaasut ja öljypohjaiset voiteluaineet saattavat syttyä tuleen ja aiheuttaa vakavia vammoja.
- Älä käytä silppuria, jos se on rikki tai siinä on toimintahäiriöitä. Älä pura silppuria. Älä aseta silppuria kuumaan tai märkään paikkaan.

- Tässä silppurissa on virtakatkaisija (G), jonka on oltava laitteen käytön aikana PÄÄLLÄ (I) -asennossa. Häätätapauksessa käännä katkaisija POIS (O) -asentoon. Tämä sammuttaa silppurin välittömästi.
- Vältä koskettamasta silppurin alla olevia kateloimattomia leikkuuteriä.
- Silppuri on liitettävä asianmukaisesti maadoitettuun seinäpistorasiaan tai liitäntään, jonka ampeeriluku on tuotetarran mukainen. Maadoitettu pistorasia tai liitäntä on asennettava laitteen lähelle ja helposti käsiteltävissä olevaan paikkaan. Tämän tuotteen kanssa ei saa käyttää konverttereita, muuntajia tai jatkojohtoja.
- PALOVAARA – ÄLÄ silppua äänisiruja tai paristoja sisältäviä onnittelukortteja.
- Vain sisäkäyttöön.
- Irrota virtajohto ennen silppurin puhdistamista tai huoltamista.

PERUSSILPPUAMINEN



Jatkuva käyttö:
enintään 10 minuuttia

HUOMAA: Silppuri toimii hetken aikaa jokaisen syötön jälkeen syöttöaukon puhdistamiseksi. Jos silppuria käytetään jatkuvasti yli 10 minuuttia, silppurin jäähtytin käynnistyy 45 minuutin ajaksi.

PAPERI/KORTTI TAI CD-LEVY

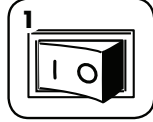

1 Aseta pistorasteet pistorasiaan ja virtakatkaisija PÄÄLLÄ (I) -asentoon

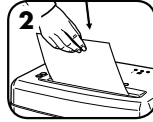

2 Syötä paperia suoraan paperin syöttöaukkoon ja vapauta

tai

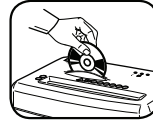

Pida korttia sen reunasta ja syötä se korttien syöttöaukkoon ja päästä irti

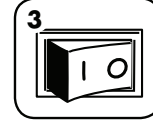

3 Kun silppuminen on päättynyt, aseta POIS (O) -asentoon

AVANCEREDE EGENSKABER VED PRODUKTET



SilentShred™ Teknologi
Støjsvæg makulering uden afbrydelser.



Automaattinen peruutus
Pysäyttää paperin ja kääntää sen suunnan paperitukosten esiintyessä.

TUOTTEEN HUOLTO

SILPPURIN VOITELU

Kaikkien mikroleikkusilppurien optimaalinen toiminta edellyttää öljyämistä. Jos laitetta ei öljytä, sen silppuamiskapasiteetti voi heikentyä, silppuamisen aikana voi kuulua asiaankuulumattomia ääniä ja laite saattaa lopulta lakata toimimasta. Välttääksesi nämä ongelmat suosittelemme silppurin öljyämistä aina silppusäiliön tyhjentämisen yhteydessä.

VOITTELE ALLA MAINITUN MUKAISESTI JA TOISTA KAHDESTI

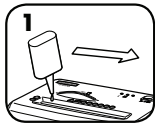

*Voitele syöttöaukko öljyllä

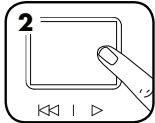

Paina Eteenpäin (▷) -painiketta ja pidä sitä alhaalla 2–3 sekuntia.

VAROITUS *Käytä vain suittimellisessa pullossa olevaa aerosolitonta kasviöljyä, kuten Fellowes 35250

AUTOMAATTISEN KÄYNNISTYKSEN INFRAPUNA-ANTUREIDEN PUHDISTAMINEN

Paperintunnistusanturit on suunniteltu toimimaan ilman käyttäjän huoltotoimenpiteitä. Paperipöly saattaa kuitenkin joskus peittää anturit, jolloin moottori pysyy käynnissä, vaikka laitteessa ei olisi paperia. (Huomautus: kaksi paperintunnistinta ovat paperin syöttöaukon keskellä).

ANTUREIDEN PUHDISTAMINEN

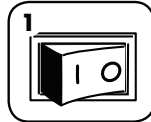

1 Kytke laite POIS (O) ja irrota silppurin sähköjohto pistorasiasta



2 Paikanna automaattisen käynnistykseen infrapuna-anturi.

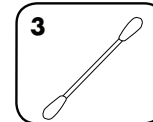

3 Kasta vanupuikko puhdistusalkoholissa.

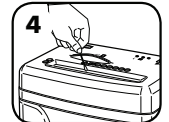

4 Pyyhi kaikki paperianturiin kertyneet epäpuhtaudet vanupuikolla.

VIANMÄÄRITYS



Ylikuumentumisen merkkivalo: Kun ylikuumentumisen merkkivalo palaa, silppurin lämpötila on liian korkea ja sen on annettava jäähtyä. Merkkivalo palaa eikä silppuri toimi, ennen kuin palautumisaika on kulunut umpeen. Katso tämän silppurin jatkuvaa käyttöä ja palautumisaikaa koskevat lisätiedot perussilppuamista käsittelevästä osasta.



Poista paperi: Kun tämä merkkivalo palaa, paina Taaksepäin (◀◀) -painiketta ja poista paperi. Vähennä paperimäärä sallittuun ja syötä paperit uudelleen paperin syöttöaukkoon.

TUOTTEEN RAJOITETTU TAKUU

Rajoitettu takuu: Fellowes, Inc. ("Fellowes") takaa, että koneen osissa ei ole materiaali- ja valmistusvikoja. Yhtiö tarjoaa osien huollon ja asiakastuen 2 vuodeksi tuotteen alkuperäisestä ostopäivästä lukien. Fellowes takaa, että koneen leikkuuterissä ei ole materiaali- ja valmistusvikoja. Yhtiön takuu kattaa koneen leikkuuterien materiaali- ja valmistusviat 5 vuodeksi tuotteen alkuperäisestä ostopäivästä lukien. Jos osassa havaitaan vika takuuajana, ainoana ja yksinomaisten ratkaisuna on viallisen osan korjaus tai vaihto Fellowesin valinnan mukaan ja kustannuksella. Takuu ei kata väärinkäyttöä, virheellistä käsittelyä, tuotteen vakiintuneista käyttötaavoista poikkeavaa käyttöä, silppurin käyttöä epäasianmukaisella virtalähteellä (muu kuin tuotetarrassa on mainittu) tai valtuuttamaton korjausta. Fellowes

pidättää oikeuden veloittaa asiakkaalta mahdolliset lisäkustannukset, jotka aiheutuvat siitä, että Fellowes toimittaa osia tai palveluja muuhun kuin siihen maahan, jossa valtuutettu jälleenmyyjä on tuotteen alunperin myynyt. KAIKKIEN HILJAISTEN TAKUIDEN, MUKAAN LUKIEN KAUPALLISTAMINEN TAI SOVELTUVUUS TIETTYÄ TARKOITUSTA VARTEN, KESTO ON SITEN RAJATTU EDELLÄ MÄÄRÄTYN TAKUUAJAN MUKAISESTI. Fellowes ei vastaa missään tapauksessa tästä tuotteesta johtuvista välillisistä tai tahattomista vahingoista. Tämä takuu antaa käyttäjälle erityiset lainmukaiset oikeudet. Tämän takuun kesto ja ehdot ovat voimassa maailmanlaajuisesti lukuunottamatta paikallisen lainsäädännön edellyttämiä erilaisia rajoituksia tai ehtoja. Lisätietoja tai takuunalaisia palveluja on saatavissa meiltä tai jälleenmyyjältäsi.



FORKLARING

- | | |
|---|--|
| <p>A. Kort/CD-inngang
B. Se sikkerhetsanvisningene
C. Papiringang
D. Uttreksbeholder
E. Vindu
F. Hjul
G. AV/PÅ-bryter
○ 1. AV
I 2. PÅ</p> | <p>H. Kontrollpanel og LED-er</p> <ul style="list-style-type: none"> 1. Overoppheting (rød) 2. Fjern papir (gul) 3. PÅ/AV og skuff åpen (grønn) 4. Revers 5. Auto 6. Forover |
|---|--|

KAPASITET

Makulerer: Papir, plast kredittkort, CD/DVD-er og stifter

Makulerer ikke: Klistremerker, papir i løpende bane, transparenter, aviser, papp, store binders, laminater, arkivmapper, røntgenbilder eller plast annet enn som nevnt ovenfor

Makuleringsformat papir/kort:

Mikrokutt..... 2 x 12 mm

CD-makuleringsformat:

Stripekutt..... 40 mm

Maks:

Ark per omgang..... 9*
Kort/CD-er per omgang..... 1*
Innføringsbredde..... 220 mm
CD-matebredde..... 122 mm

*A4 (70 g) papir ved 220-240 V, 50/60 Hz, 1,3 ampere; tyngre papir, fuktighet eller annen spenning enn den som er oppgitt, kan redusere kapasiteten. Maksimalt, anbefalt daglig bruk: 300 ark per dag, 25 kredittkort, 10 CD-er. 9 ark per gjennomkjøring for å unngå fastkjøring.

⚠ ADVARSEL: VIKTIGE SIKKERHETSINSTRUKSER — Må leses før bruk!



• Drifts-, vedlikeholds- og servicekrav er oppgitt i brukerhåndboken. Les hele brukerhåndboken før makuleringsmaskinen tas i bruk.



• Oppbevares utilgjengelig for barn og kjæledyr. Hold hendene borte fra papiråpningen. Slå alltid av eller koble fra makuleringsmaskinen når den ikke er i bruk.



• Hold fremmedlegemer — hansker, smykker, klær, hår osv. — unna makuleringsmaskinens åpninger. Hvis en gjenstand kommer inn i toppåpningen, må du slå på Revers (←) for å kjøre ut gjenstanden igjen.



• BRUK IKKE aerosolprodukter, petroleumsbaserte smøremidler eller aerosolbaserte smøremidler på eller i nærheten av makuleringsmaskinen. BRUK IKKE "TRYKKLUFT" eller "LUFTSPRAY" PÅ MAKULERINGSMASKINEN. Damp fra drivmidler og petroleumsbaserte smøremidler kan ta fyr og forårsake alvorlig skade.



• Makuleringsmaskinen må ikke brukes hvis den er skadet eller defekt. Makuleringsmaskinen må ikke demonteres. Makuleringsmaskinen må ikke plasseres i nærheten av eller over varme- eller vannkilder.

• Denne makuleringsmaskinen har en AV/PÅ-bryter (G) som må være i stillingen PÅ (I) for at maskinen skal kunne brukes. Sett bryteren i stillingen AV (O) i nødsfall. Denne handlingen vil stoppe makuleringsmaskinen øyeblikkelig.

• Unngå å berøre ubeskyttede skjæreblader under makuleringshodet.

• Makuleringsmaskinen skal kobles til jordet stikkontakt eller uttak med spenning og strømstyrke som angitt på etiketten. Jordet stikkontakt eller uttak skal være i nærheten av utstyret og lett tilgjengelig. Strømomformere, transformatorer eller skjøteledninger må ikke brukes sammen med dette produktet.

• BRANNFARE — IKKE makuler gratulasjonskort, osv. med lyd-chips eller batterier.

• Kun for innendørs bruk.

• Koble makuleringsmaskinen fra strømmettet før rengjøring og service.

GRUNNLEGGENDE MAKULERING



Kontinuerlig drift:
opptil 10 minutter maks

MERK: Makuleringsmaskinen går kort etter hver omgang for å fri inngangen. Kontinuerlig kjøring i mer enn 10 minutter vil utløse en 45-minutters nedkjølingsperiode.

PAPIR/KORT ELLER CD-er

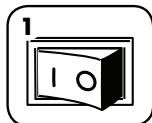

1
Stikk i kontakten og slå PÅ (I)

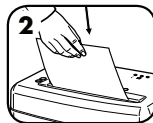

2
Mat inn papir i papirinngangen, og slipp

eller

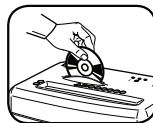

Hold CD-er/kort i kanten, mat inn i midten av innføringen, og slipp

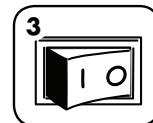

3
Slå AV (O) etter ferdig makulering

AVANSERTE PRODUKTFUNKSJONER



SILENT SHRED™

SilentShred™-teknologi
Makulering uten støysom forstyrrelse.



AUTO REVERSE

Autorevers
Stopper og snur papiret i tilfelle papirstopp.

PRODUKTVEDLIKEHOLD

SMØRE MAKULERINGSMASKINEN

Alle mikromakuleringsknivene trenger olje for best mulig ytelse. Hvis maskinen ikke blir smurt, kan det føre til nedsatt arkkapasitet og forstyrrende støy eller full stans. For å unngå disse problemene, anbefaler vi at du oljer makuleringsmaskinen hver gang du tømmer avfallskurven.

FØLG SMØREPROSEDYREN NEDENFOR, OG GJENTA TO GANGER

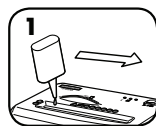

*Påfør olje over hele inngangen

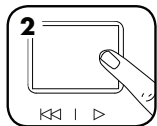

Trykk på og hold nede fremover (▶) i 2-3 sekunder



***Bruk kun ikke-aerosol, vegetabilsk olje i en beholder med lang dyse, som Fellowes 35250**



RENGJØRE DE INFRARØDE AUTO-START-SENSORENE

Papirregistreringssensorene er konstruert for vedlikeholdsfri bruk. Sensorene kan i sjeldne tilfeller bli tildekket av papirstøv, slik at motoren kjøres selv om det ikke finnes papir.

(Merk: Begge papirdetektorsensorene sitter midt i åpningen for papirinnføringen.)

SLIK RENGJØR DU SENSORENE

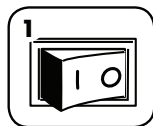

1
Slå AV (O) og koble fra makuleringsmaskinen



2
Finn den infrarøde Auto-start-sensoren

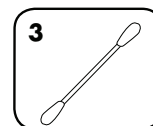

3
Dypp en bomullspinne i rensesprit



4
Tørk av eventuell forurensning fra papirsensorene med bomullspinnen

FEILSØKING



Indikator for overoppheting: Når temperaturindikatoren lyser, har makuleringsmaskinens maksimale driftstemperatur blitt for høy, slik at enheten må avkjøles. Denne indikatoren vil lyse og makuleringsmaskinen vil ikke virke under gjenoppsettstiden. Se Grunnleggende makulering for mer informasjon om kontinuerlig drift og gjenoppsettstid for denne makuleringsmaskinen.



Ta ut papiret: Når denne lyser, trykker du på reversknappen (◀◀) og fjerner papiret. Reduser papirmengden til en akseptabel mengde, og mat papiret inn i papirinngangen på nytt

BEGRENSET PRODUKTGARANTI

Begrenset garanti: Fellowes, Inc. ("Fellowes") garanterer at maskindelen er fri for defekter i materiale og utførelse, og leverer service og støtte i 2 år fra kjøpsdato for den opprinnelige kjøperen. Fellowes garanterer at skjærebladene på maskinen er fri for defekter i materiale og utføring i 5 år fra kjøpsdato for opprinnelig kjøper. Hvis det skulle oppstå defekter på noen del i garantiperioden, vil den eneste og eksklusive godtgjørelsen være reparasjon eller utskifting av denne, etter Fellowes' valg og for selskapets regning. Denne garantien er ikke gyldig hvis makulatoren er misbrukt, håndtert på feil måte, hvis bruksstandardene for produktet ikke er fulgt, hvis det er brukt feil strømtilførsel til makulatoren (som ikke er oppført på etiketten) eller ikke-autoriserte reparasjoner. Fellowes forbeholder seg retten til å kreve kunden for eventuelle

ekstrakostnader som Fellowes påløper for å skaffe deler eller tjenester utenfor landet der makuleringsmaskinen ble solgt av en autorisert forhandler. ENHVER UNDERFORSTÅTT GARANTI, INKLUDERT DET SOM MÅTTE GJELDE SALGBARHET ELLER EGNETHET FOR ET BESTEMT FORMÅL, ER HERVED BEGRENSET TIL VARIGHETEN AV DEN AKTUELLE GARANTIPERIODEN SOM ER ANGITT OVENFOR. Fellowes skal ikke under noen omstendighet kunne holdes ansvarlig for følgeskader eller tilfeldige skader som kan tilskrives dette produktet. Denne garantien gir deg visse juridiske rettigheter. Garantien varighet, vilkår og betingelser er gyldige verden over, unntatt der hvor lokale lover måtte pålegge ulike begrensninger, restriksjoner eller betingelser. Ta kontakt med oss eller forhandleren for mer informasjon, eller for å få service ifølge garantien.

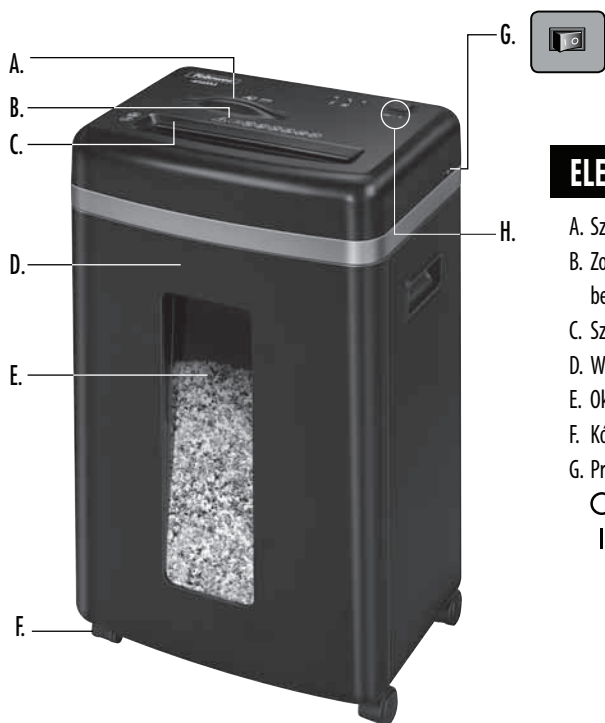

ELEMENTY URZĄDZENIA

- | | |
|-------------------------------------|--|
| A. Szczelina na karty/dyski CD | H. Panel sterowania i diody LED |
| B. Zobacz instrukcję bezpieczeństwa | 1. Przegrzanie (czerwona) |
| C. Szczelina na papier | 2. Wyjmij papier (żółta) |
| D. Wysuwany kosz | 3. WŁ./WYŁ. i otwieranie kosza (zielony) |
| E. Okienko | 4. Cofanie |
| F. Kółka samonastawne | 5. Auto |
| G. Przełącznik WŁ./WYŁ. | 6. Do przodu |
| ○ 1. WYŁ. | |
| 2. WŁ. | |

MOŻLIWOŚCI

Niszczy: Papier, plastikowe karty kredytowe, dyski CD/DVD i zszywki

Nie niszczy: Etykiety samoprzylepnych, papieru ciągłego, folii przezroczystych, gazet, tektury, materiałów laminowanych, spinaczy do papieru, folderów na dokumenty, zdjęć rentgenowskich i innych materiałów plastikowych niewymienionych wyżej

Rozmiar cięcia papieru/kart:

Mikrościnki 2 mm x 12 mm

Rozmiar cięcia płyt CD:

Paski 40 mm

Maksymalnie:

Arkuszy jednorazowo 9*
 Liczba kart kredytowych/dysków CD ciętych jednorazowo 1*
 Szerokość szczeliny papieru 220 mm
 Szerokość szczeliny na dyski CD 122 mm

*Papier A4 (70 g), przy zasilaniu prądem o napięciu 220–240 V, 50/60 Hz, 1,3 A. Papier o większej gramaturze, większa wilgotność lub prąd zasilania inny niż znamionowy mogą zmniejszyć wydajność. Maksymalna zalecana dzienna eksploatacja: 300 arkuszy papieru, 25 kart kredytowych; 10 dysków CD. 9 arkuszy jednorazowo, aby uniknąć blokady.

OSTRZEŻENIE: WAŻNE WSKAZÓWKI BEZPIECZEŃSTWA — Przeczytać przed użyciem!

- Wymagania dotyczące obsługi, konserwacji i serwisowania przedstawiono w instrukcji obsługi. Przed użyciem niszczarki należy przeczytać całą instrukcję obsługi.
- Przechowywać poza zasięgiem dzieci i zwierząt domowych. Nie zbliżać rąk do szczeliny wejściowej na papier. Kiedy urządzenie nie jest używane, należy bezwzględnie ustawić jego przełącznik w położeniu Wył. lub odłączyć przewód od gniazda zasilania.
- Nie zbliżać nieodpowiednich przedmiotów – rekawic, bizuterii, ubrania, włosów, itd. do szczeliny niszczarki. W razie wciągnięcia takiego przedmiotu przez otwór górny ustawić przełącznik w położeniu Cofanie () i przytrzymać go do momentu wysunięcia przedmiotu.
- NIE używać do czyszczenia niszczarki ani w jej pobliżu aerozoli, smarów na bazie ropy naftowej ani smarów w sprayu. DO CZYSZCZENIA NISZCZARKI NIE UŻYWAĆ SPRĘŻONEGO POWIETRZA. Opary nośników lub smarów na bazie ropy naftowej mogą się zapalić, powodując ciężkie obrażenia.
- Nie włączać uszkodzonej ani wadliwie działającej niszczarki. Nie rozmontowywać niszczarki. Nie umieszczać niszczarki w pobliżu źródeł ciepła lub wody, ani nad nimi.
- Niszczarka jest wyposażona w Przełącznik WŁ./WYŁ. (G), który musi być ustawiony w położeniu WŁ. (I), aby urządzenie działało. W razie zagrożenia przestawić przełącznik w położenie WYŁ. (O). Spowoduje to natychmiastowe przerwanie pracy niszczarki.
- Unikać dotykania ostrzy tnących, widocznych pod głowicą.
- Niszczarkę należy podłączyć do odpowiednio uziemionego gniazda ściennego bądź gniazda, w którym napięcie i natężenie prądu są zgodne z wartościami znamionowymi, podanymi na etykiecie. Uziemione gniazdo elektryczne musi znajdować się w pobliżu urządzenia i być łatwo dostępne. Urządzenia nie należy podłączać do przetworników napięcia, transformatorów ani przedłużaczy.
- ZAGROŻENIE POŻAREM — NIE niszczyć kartek z pozytywką lub bateriami.
- Urządzenie jest przeznaczone tylko do użytku w zamkniętych pomieszczeniach.
- Wyjąć wtyczkę urządzenia z gniazda zasilania przed czyszczeniem lub serwisowaniem.

PODSTAWY OBSŁUGI NISZCZARKI



Praca ciągła:

Maksymalnie 10 minut

WSKAZÓWKI: Po każdym cięciu niszczarka jeszcze krótko pracuje, aż szczelina wejściowa zostanie opróżniona. Ciągła praca powyżej 10 minut wyzwoli 45-minutowy cykl chłodzenia.

PAPIER/KARTY LUB DYSKY CD

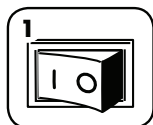

Włączyć do prądu i ustawić przełącznik w położenie WŁ. (I)

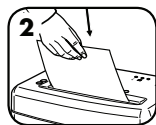

Wsuń papier prosto do szczeliny na papier i cofnij rękę.

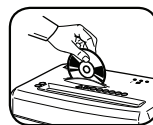

Przytrzymując dysk CD lub kartę za brzeg, wprowadź go/ją do środkowej części szczeliny i cofnij rękę.

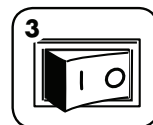

Ustawić przełącznik w położeniu WYŁ. (O)

ZAAWANSOWANE FUNKCJE URZĄDZENIA



SILENT SHRED™

Technologia SilentShred™
Niszczanie bez uciążliwych hałasów.



AUTO REVERSE

Automatyczne cofanie

Zatrzymuje i cofa papier w przypadku jego zablokowania.

KONSERWACJA URZĄDZENIA

OLIWIENIE NISZCZARKI



Ostrza tnące na mikro-ścinki wymagają oliwienia do osiągnięcia optymalnych parametrów pracy. Jeżeli nie są smarowane, niszczarka może przyjmować mniejszą liczbę kartek, pracować głośno podczas niszczenia, a po pewnym czasie przestać działać. Aby uniknąć takich problemów, należy oliwić niszczarkę przy każdym opróżnieniu kosza na ścinki.

NALEŻY WYKONAĆ PONIŻSZA PROCEDURĘ NANOSZENIA OLEJU I POWTÓRZYĆ JĄ DWUKROTNIE

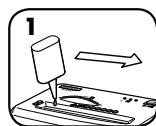

*Nanieść olej na całą szerokość szczeliny wejściowej

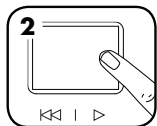

Wybrać położenie przełącznika przesuwając go do przodu (▷) i przytrzymując go w tej pozycji przez 2–3 sekundy



***Należy stosować tylko olej roślinny w pojemniku z długą końcówką (nie w aerozolu), np. Fellowes 35250.**



CZYSZCZENIE CZUJNIKÓW PODCZERWIENI FUNKCJI AUTOSTART

Czujniki wykrywania papieru z zasady nie wymagają konserwacji. Jednak w nielicznych przypadkach czujniki te mogą zostać przesłonięte pyłem powstałym podczas niszczenia papieru, co skutkuje ciągłą pracą silnika — nawet jeśli w szczelinie nie ma papieru.

(Uwaga: dwa czujniki papieru znajdują się pośrodku szczeliny na papier).

SPOSÓB CZYSZCZENIA CZUJNIKÓW

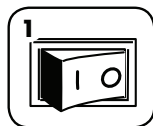

WYŁĄCZYĆ niszczarkę (O) i wyjąć wtyczkę z gniazda zasilania



Odszukać czujniki podczerwieni funkcji autostart

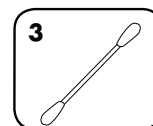

Zwilżyć spirytusem końcówkę patyczka do uszu



Oczyścić czujniki patyczkiem do uszu.

ROZWIĄZYWANIE PROBLEMÓW



Dioda ostrzegająca o przegrzaniu: Świecenie tej diody oznacza, że niszczarka nagrzała się do zbyt wysokiej temperatury i musi ostygnąć. Dioda ostrzegawcza informująca o przegrzaniu świeci przez cały okres stygnięcia niszczarki. W trybie stygnięcia nie można korzystać z niszczarki. Więcej informacji na temat pracy ciągłej urządzenia i czasu jego stygnięcia zamieszczono w sekcji „Podstawy obsługi niszczarki”.



Wymij papier: Jeśli ta lampka świeci, ustaw przełącznik w pozycji Cofanie (◀◀) i wyjmij papier. Odpowiednio zmniejsz liczbę kartek papieru i powtórnie włóż papier do szczeliny.

OGRANICZONA GWARANCJA NA PRODUKT

Ograniczona gwarancja Firma Fellowes, Inc. („Fellowes”) gwarantuje, że elementy niszczarki pozbawione są wad materiałowych i wykonawczych, oraz zapewnia usługi wsparcia technicznego i serwisowego przez okres 2 lat od dnia zakupu przez pierwszego użytkownika. Firma Fellowes gwarantuje, że ostrza tnące niszczarki nie wykażą wad materiałowych i wykonawczych przez 5 lat od dnia zakupu przez pierwszego użytkownika. Jeżeli w okresie gwarancji jakkolwiek część urządzenia okaże się uszkodzona, użytkownikowi przysługuje wyłącznie prawo naprawy lub wymiany uszkodzonej części na koszt i zgodnie z decyzją firmy Fellowes. Niniejsza gwarancja nie obowiązuje w przypadku nieprawidłowego posługiwania się niszczarką lub jej niewłaściwej eksploatacji, nieprzestrzegania zasad użytkowania, stosowania niewłaściwego typu zasilania (innego niż podany na etykiecie) oraz wykonania nieautoryzowanej naprawy. Firma Fellowes zastrzega sobie prawo

do obciążania użytkowników wszelkimi dodatkowymi kosztami, które poniesie w związku z koniecznością dostarczenia części zamiennych lub serwisowania niszczarki poza krajem zakupu u autoryzowanego sprzedawcy. WSZELKIE DOROZUMIANE GWARANCJE, ŁĄCZNIE Z GWARANCJĄ ZDATNOŚCI HANDLOWEJ I ZDATNOŚCI DO OKREŚLONEGO UŻYTKU SĄ NINIEJSZYM OGRANICZONE W CZASIE DO PODANEGO POWYŻEJ OKRESU TRWANIA ODPOWIEDNIEJ GWARANCJI. W żadnym razie firma Fellowes nie będzie ponosiła odpowiedzialności za szkody wtórne ani uboczne powiązane z urządzeniem. Niniejsza gwarancja daje użytkownikowi konkretne prawa. Czas trwania i warunki niniejszej gwarancji obowiązują na całym świecie, z wyjątkiem sytuacji, gdy lokalne przepisy nakładają inne ograniczenia lub warunki. W razie dalszych pytań lub konieczności wezwania serwisu prosimy o kontakt z nami lub dostawcą urządzenia.



ПОЯСНЕНИЯ

- A. Проем для загрузки карт/компакт-дисков
 B. См. правила техники безопасности
 C. Проем для загрузки бумаги
 D. Выдвижной контейнер
 E. Окно
 F. Ролики
 G. Выключатель
 O 1. ВЫКЛ.
 I 2. ВКЛ.
- H. Панель управления и светодиодные индикаторы
 1. Перегрев (красный)
 2. Wujmij papier (желтый)
 3. ВКЛ./ВЫКЛ и орзина открыта (зеленый)
 4. Реверс
 5. Авто
 6. Вперед

УПАКОВКА СОДЕРЖИТ

- 1 x Уничтожитель документов Fellowes
 1 x Руководство пользователя

ФУНКЦИОНАЛЬНЫЕ ВОЗМОЖНОСТИ

Измельчает: бумагу, пластиковые кредитные карты, CD/DVD-диски и скобы для степлера

Не измельчает: клейкие этикетки, бумагу в форме непрерывной ленты, прозрачные пленки, газеты, картон, слоистые материалы, канцелярские скрепки, папки для документов, рентгеновские снимки или не указанные выше виды пластика

Размер измельченных фрагментов бумаги/картона:

Мелкие кусочки.....2 мм x 12 мм

Размер измельченных фрагментов компакт-дисков:

Полосы.....40 мм

Максимум:

Листов за проход.....9*
 Карт/компакт-дисков за проход.....1*
 Ширина проема для загрузки бумаги.....220 мм
 Проем для загрузки компакт-дисков шириной.....122 мм

*Бумага А4 (70 г) при 220–240 В, 50–60 Гц, 1,3 А; более высокая плотность бумаги, повышенная влажность или отклонение напряжения питания от номинального значения могут снизить производительность. Максимальная рекомендуемая частота ежедневного использования: 300 листов бумаги в день; 25 кредитных карт; 10 компакт-дисков. Во избежание заторов измельчайте не более 9 листов за проход.

ПРЕДУПРЕЖДЕНИЕ: ВАЖНЫЕ ПРАВИЛА ТЕХНИКИ БЕЗОПАСНОСТИ — прочтите перед использованием!

- Требования к эксплуатации, техническому и сервисному обслуживанию описываются в руководстве по эксплуатации. Перед началом работы с уничтожителем документов полностью ознакомьтесь с руководством по эксплуатации.
- Не подпускайте близко к устройству детей и домашних животных. Не подносите руки близко к проему для загрузки бумаги. Всегда выключайте или отключайте устройство из розетки, если оно не используется.
- Не допускайте попадания в отверстия уничтожителя бумаг посторонних предметов: перчаток, украшений, одежды, волос и т. д. При попадании предмета в верхний проем переключите устройство в режим Реверс (←←), чтобы извлечь предмет.
- ЗАПРЕЩЕНО использовать аэрозоли, смазку на основе нефтепродуктов или в виде спрея около измельчителя. ЗАПРЕЩАЕТСЯ РАСПЫЛЯТЬ СЖАТЫЙ ВОЗДУХ НА ИЗМЕЛЬЧИТЕЛЬ. Испарения от топлива или смазки на основе нефтепродуктов могут воспламениться и привести к серьезным травмам.
- Не используйте устройство, если оно повреждено или неисправно. Не разбирайте уничтожитель документов. Не размещайте устройство рядом с источником тепла, водой или над ними.
- Измельчитель оснащен выключателем питания (G). Установите выключатель в положение ВКЛ (I), чтобы включить измельчитель. В экстренном случае переведите выключатель в положение ВЫКЛ. (O). Это приведет к немедленной остановке измельчителя.
- Избегайте прикосновения к открытым режущим лезвиям, которые находятся под головкой уничтожителя.
- Уничтожитель бумаги следует подключить к заземленной надлежащим образом сетевой розетке с напряжением и силой тока, указанными на этикетке. Заземленная розетка должна располагаться рядом с устройством, к ней должен иметься удобный доступ. Запрещается использовать с этим изделием преобразователи, трансформаторы или удлинители.
- ОПАСНОСТЬ ВОЗГОРАНИЯ: НЕ уничтожайте с помощью изделия поздравительные открытки со звуковыми микросхемами или элементами питания.
- Используйте устройство только в помещении.
- Перед очисткой или обслуживанием отключите уничтожитель документов от розетки.

ОСНОВНЫЕ ОПЕРАЦИИ ПРИ УНИЧТОЖЕНИИ ДОКУМЕНТОВ



Время непрерывной работы:
не более 10 минут

ПРИМЕЧАНИЕ: После каждого прохода измельчитель продолжает работу в течение короткого времени для очистки загрузочного проема. После непрерывной работы более 10 минут инициируется 45-минутный период охлаждения.

БУМАГА-ДИСКИ/КАРТЫ ИЛИ КОМПАКТ



Подключите измельчитель к электросети и установите выключатель в положение ВКЛ (I)



Вставьте бумагу прямо в загрузочный проем и отпустите

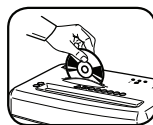

Удерживая компакт-диск/карту за край, вставьте его/ее в центр загрузочного проема и отпустите

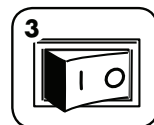

После завершения измельчения установите выключатель в положение ВЫКЛ (O)

ДОПОЛНИТЕЛЬНЫЕ ВОЗМОЖНОСТИ УСТРОЙСТВА



SILENT SHRED™

Технология SilentShred™

Производит измельчение без создающих шум нарушений.



Автореверс

Остановка и переворачивание бумаги в случае замятия.

ТЕХНИЧЕСКОЕ ОБСЛУЖИВАНИЕ ИЗДЕЛИЯ

СМАЗЫВАНИЕ УНИЧТОЖИТЕЛЯ ДОКУМЕНТОВ

Для наиболее качественной работы всех микрорежущих измельчителей необходима смазка. Если масло в системе отсутствует, производительность устройства падает, оно издает резкий шум при работе и в конце концов может прекратить работать. Во избежание этих проблем рекомендуем смазывать уничтожитель документов каждый раз при очистке корзины.

СОБЛЮДАЙТЕ ПОСЛЕДОВАТЕЛЬНОСТЬ ПРОЦЕДУРЫ СМАЗЫВАНИЯ УСТРОЙСТВА, ПОВТОРИТЕ ЕЕ ДВАЖДЫ

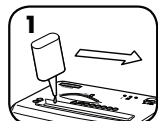

*Нанесите масло по периметру проема для загрузки

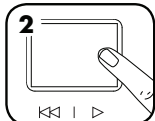

Нажмите и удерживайте кнопку «Вперед» (>) 2–3 секунды

ОЧИСТКА ИНФРАКРАСНЫХ ДАТЧИКОВ АВТОМАТИЧЕСКОГО ПУСКА

Датчики обнаружения бумаги, как правило, не нуждаются в техническом обслуживании. Однако в редких случаях датчики могут забиваться бумажной пылью, в результате чего двигатель продолжает работать, даже если в устройстве нет бумаги.

(Примечание: оба датчика обнаружения бумаги расположены в центре загрузочного проема для бумаги.)

ДЛЯ ОЧИСТКИ ДАТЧИКОВ

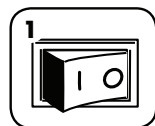

Установите выключатель в положение ВЫКЛ. (O) и отключите уничтожитель бумаги от сети



Найдите инфракрасный датчик автоматического пуска

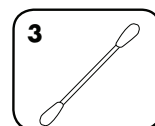

Опустите ватный тампон в спирт для очистки



С помощью ватного тампона удалите загрязнения с датчиков обнаружения бумаги



***Используйте только неаэрозольное растительное масло в масленке с длинным носиком, например Fellowes 35250**



ПОИСК И УСТРАНЕНИЕ НЕИСПРАВНОСТЕЙ



Индикатор перегрева: Индикатор перегрева загорается при превышении максимальной рабочей температуры измельчителя, указывая на то, что устройству необходимо остыть. Данный индикатор продолжит гореть, а измельчитель не будет работать, в течение периода восстановления. Для получения подробной информации о времени непрерывной работы и периоде восстановления данного измельчителя обратитесь к разделу «Основные операции, при уничтожении документов».



Удалить бумагу: при загорании этого индикатора нажмите кнопку «Реверс» (|<<) и извлеките бумагу. Уменьшите количество бумаги до допустимого и снова загрузите ее в загрузочный проем.

ОГРАНИЧЕННАЯ ГАРАНТИЯ НА ИЗДЕЛИЕ

Ограниченная гарантия: Компания Fellowes, Inc. («Fellowes») гарантирует отсутствие дефектов материалов и качество изготовления деталей этого оборудования и обеспечивает сервисное обслуживание и поддержку этих деталей в течение 2 лет со дня покупки первоначальным покупателем. Fellowes гарантирует отсутствие дефектов материалов и качество изготовления режущих лезвий изделия в течение 5 лет со дня покупки первоначальным покупателем. Если в течение гарантийного срока будет обнаружен дефект какой-либо детали, предусмотренная компенсация будет заключаться исключительно в ремонте или замене неисправной детали по усмотрению и за счет Fellowes. Эта гарантия не распространяется в случаях неправильного или неосторожного обращения, несоблюдения стандартов использования изделия, эксплуатации уничтожителя документов с ненадлежащим источником питания (все, кроме указанного на этикетке) или несанкционированного ремонта. Fellowes сохраняет за собой право взыскивать с покупателя любые дополнительные расходы, понесенные Fellowes при предоставлении

сменных деталей или обслуживания за пределами страны, где уничтожитель был первоначально продан авторизованным продавцом. ЛЮБАЯ ПОДРАЗУМЕВАЕМАЯ ГАРАНТИЯ, В ТОМ ЧИСЛЕ ГАРАНТИИ ТОВАРНОГО СОСТОЯНИЯ И ПРИГОДНОСТИ ДЛЯ ИСПОЛЬЗОВАНИЯ В ОПРЕДЕЛЕННЫХ ЦЕЛЯХ, ТАКИМ ОБРАЗОМ, ОГРАНИЧИВАЕТСЯ УКАЗАННЫМ ВЫШЕ ГАРАНТИЙНЫМ СРОКОМ. Ни при каких обстоятельствах Fellowes не несет ответственности за какие-либо косвенные или случайные убытки, которые могут быть вызваны этим изделием. Эта гарантия предоставляет вам определенные юридические права. Срок действия и условия настоящей гарантии действительны во всем мире за исключением стран, где местное законодательство может налагать другие ограничения или условия. Для получения более подробной информации или сервисного обслуживания по этой гарантии свяжитесь с нами или со своим дилером.

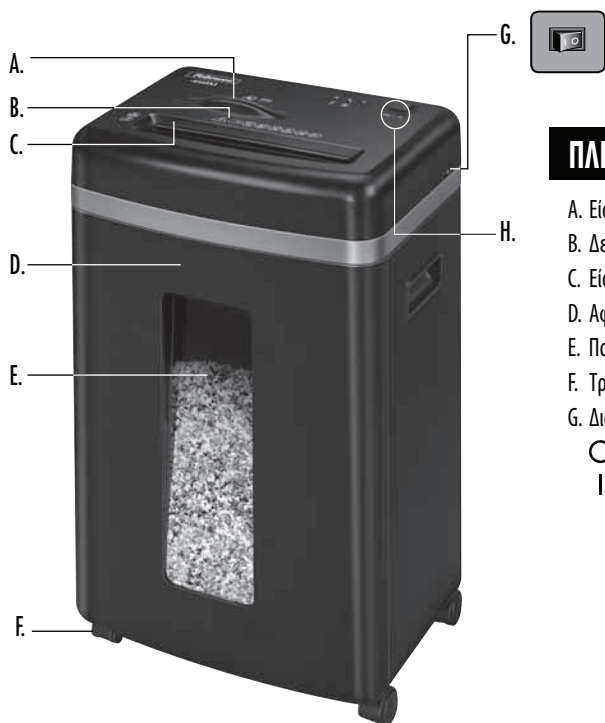

ΠΛΗΚΤΡΟ

- A. Είσοδος κάρτας / CD
B. Δείτε τις οδηγίες ασφαλείας
C. Είσοδος χαρτιού
D. Αφαιρούμενο δοχείο
E. Παράθυρο
F. Τροχοί
G. Διακόπτης ΑΝΟΙΚΤΟ/ΚΛΕΙΣΤΟ
○ 1. ΚΛΕΙΣΤΟ
I 2. ΑΝΟΙΚΤΟ

H. Πίνακας ελέγχου και λυχνίες LED

1. Υπερθέρμανση (κόκκινο)
2. Αφαιρέστε το χαρτί (κίτρινο)
3. ΑΝΟΙΚΤΟ/ΚΛΕΙΣΤΟ και ανοιχτός κάδος (πράσινο)
4. Αναστροφή
5. Αυτόματη (Auto)
6. Εμπρόσθια κίνηση

ΔΥΝΑΤΟΤΗΤΕΣ

Καταστρέφει: Χαρτί, πλαστικές πιστωτικές κάρτες, CD/DVD και συρραπτήρες

Δεν καταστρέφει: Αυτοκόλλητες ετικέτες, συνεχές χαρτί, διαφάνειες, εφημερίδες, χαρτόνια, πλαστικοποιημένα έντυπα, συνδετήρες χαρτιού, φακέλους εγγράφων, ακτινογραφίες ή πλαστικά εκτός από αυτά που αναφέρονται παραπάνω

Μέγεθος χαρτιού / καρτών προς καταστροφή:

Μικρο-κοπή 2 mm x 12 mm

Μέγεθος καταστροφής CD:

Κοπή σε λωρίδες 40 mm

Μέγιστη δυνατότητα:

Φύλλα ανά πέρασμα	9*
Κάρτες/CD ανά πέρασμα.....	1*
Πλάτος εισόδου χαρτιού.....	220 mm
Πλάτος εισόδου CD.....	122 mm

*A4 (70 g), χαρτί σε τάση 220-240 V, 50/60 Hz, 1,3 A. Βαρύτερο χαρτί, υγρασία ή τάση διαφορετική από την καθορισμένη μπορούν να μειώσουν τις δυνατότητες κοπής. Μέγιστη συνιστώμενη καθημερινή χρήση: 300 φύλλα ανά ημέρα, 25 πιστωτικές κάρτες, 10 CD.

9 φύλλα ανά πέρασμα για την αποφυγή εμπλοκών.

⚠️ ΠΡΟΕΙΔΟΠΟΙΗΣΗ: ΣΗΜΑΝΤΙΚΕΣ ΟΔΗΓΙΕΣ ΑΣΦΑΛΕΙΑΣ — Διαβάστε πριν από τη χρήση!



• Οι απαιτήσεις λειτουργίας, συντήρησης και επισκευών καλύπτονται στο εγχειρίδιο οδηγιών. Διαβάστε ολόκληρο το εγχειρίδιο οδηγιών πριν τον χειρισμό του καταστροφέα.



• Διατηρείτε τον καταστροφέα μακριά από παιδιά και κατοικίδια ζώα. Διατηρείτε τα χέρια σας μακριά από την είσοδο χαρτιού. Να απενεργοποιείτε πάντα τον καταστροφέα ή να τον αποσυνδέετε από την πρίζα όταν δεν τον χρησιμοποιείτε.



• Διατηρείτε ξένα αντικείμενα – γάντια, κοσμήματα, ρούχα, μαλλιά, κ.λπ. – μακριά από οποιαδήποτε ανοίγματα του καταστροφέα εγγράφων. Εάν κάποιο αντικείμενο μπει στο πάνω άνοιγμα, βάλτε το διακόπτη στη θέση αναστροφής (↔) για να βγει το αντικείμενο.



• ΜΗΝ χρησιμοποιείτε αεροζόλ, προϊόντα με βάση το πετρέλαιο ή λιπαντικά με αεροζόλ στον καταστροφέα ή κοντά σε αυτόν. ΜΗΝ ΧΡΗΣΙΜΟΠΟΙΕΙΤΕ “ΣΥΜΠΙΣΜΕΝΟ ΑΕΡΑ” Η “ΣΠΡΕΙ ΠΕΠΙΣΜΕΝΟΥ ΑΕΡΑ” ΣΤΟΝ ΚΑΤΑΣΤΡΟΦΕΑ. Ατμίο από προωθητικά και λιπαντικά με βάση το πετρέλαιο μπορεί να αναφλεχθούν προκαλώντας σοβαρούς τραυματισμούς.



• Μην χρησιμοποιείτε τον καταστροφέα αν έχει πάθει ζημιά ή αν είναι ελαττωματικός. Μην αποσυναρμολογείτε τον καταστροφέα. Μην τοποθετείτε τον καταστροφέα κοντά ή πάνω από πηγή θερμότητας ή νερού.

• Αυτό ο καταστροφέας διαθέτει διακόπτη απουσίας ρεύματος (ΑΝΟΙΚΤΟ/ΚΛΕΙΣΤΟ) (G), ο οποίος πρέπει να είναι στη θέση ΑΝΟΙΚΤΟ (I) για να λειτουργεί ο καταστροφέας. Σε περίπτωση ανάγκης, γυρίστε τον διακόπτη στην θέση ΚΛΕΙΣΤΟ (O). Με αυτήν την ενέργεια διακόπτεται αμέσως η λειτουργία του καταστροφέα.

• Αποφύγετε την επαφή με τις εκτεθειμένες λεπίδες κοπής κάτω από την κεφαλή του καταστροφέα.

• Ο καταστροφέας πρέπει να συνδέεται σε μια κατάλληλα γειωμένη πρίζα του τοίχου ή σε υποδοχή που παρέχει την τάση και ένταση ρεύματος που καθορίζονται στην πινακίδα. Η γειωμένη πρίζα ή υποδοχή πρέπει να είναι εγκατεστημένη κοντά στον εξοπλισμό και να είναι εύκολα προσβάσιμη. Δεν πρέπει να χρησιμοποιούνται μετατροπείς ηλεκτρικής ενέργειας, μετασχηματιστές ή καλώδια επέκτασης με αυτό το προϊόν.

• ΚΙΝΔΥΝΟΣ ΦΩΤΙΑΣ – ΜΗΝ καταστρέφετε ευχετήριες κάρτες με ηλεκτρονικά κυκλώματα ήχου ή μπαταρίες.

• Για χρήση μόνο σε εσωτερικούς χώρους.

• Αποσυνδέστε τον καταστροφέα πριν τον καθαρισμό ή τη συντήρηση.

ΒΑΣΙΚΗ ΛΕΙΤΟΥΡΓΙΑ ΤΟΥ ΚΑΤΑΣΤΡΟΦΕΑ



Συνεχής λειτουργία:

Μέχρι και 10 λεπτά - μέγιστη

ΣΗΜΕΙΩΣΗ: Ο καταστροφέας πρέπει να σταματά για λίγο μετά από κάθε πέρασμα για να απελευθερώνεται η είσοδος. Η συνεχιζόμενη λειτουργία για πάνω από 10 λεπτά θα ενεργοποιήσει μια περίοδο ψύξης 45 λεπτών.

ΧΑΡΤΙ/ΚΑΡΤΕΣ Ή CD

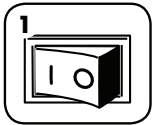

1 Συνδέστε το καλώδιο ρεύματος και βάλτε το διακόπτη στη θέση ΑΝΟΙΚΤΟ (I)

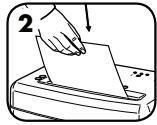

2 Τροφοδοτήστε το χαρτί ίσια στην είσοδο χαρτιού και αφήστε το

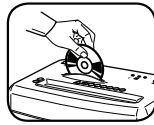

ή Κρατήστε το CD/την κάρτα από την άκρη, τροφοδοτήστε τα στο κέντρο της εισόδου και αφήστε ταν

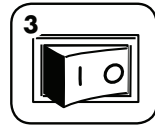

3 Όταν τελειώσετε την καταστροφή, βάλτε το διακόπτη στην κλειστή θέση ΚΛΕΙΣΤΟ (O)

ΠΡΟΗΓΜΕΝΕΣ ΔΥΝΑΤΟΤΗΤΕΣ ΤΟΥ ΠΡΟΪΟΝΤΟΣ



SILENT SHRED™

Τεχνολογία SilentShred™
Καταστρέφει χωρίς θόρυβο.



AUTO REVERSE

Αυτόματη αναστροφή

Σταματάει και γυρίζει το χαρτί σε περίπτωση εμπλοκής χαρτού.

ΣΥΝΤΗΡΗΣΗ ΠΡΟΪΟΝΤΟΣ

ΛΙΠΑΝΣΗ ΤΟΥ ΚΑΤΑΣΤΡΟΦΕΑ



Όλες οι κεφαλές μικρο-κόπης του καταστροφέα χρειάζονται λάδι για κορυφαία απόδοση. Σε περίπτωση έλλειψης λαδιού, το μηχάνημα ενδέχεται να παρουσιάσει μειωμένη απόδοση φύλλων, ενοχλητικό θόρυβο κατά την καταστροφή και τελικά μπορεί να σταματήσει να λειτουργεί. Για την αποφυγή αυτών των προβλημάτων, σας συστήνουμε να λιπαίνετε τον καταστροφέα κάθε φορά που αδειάζετε τον κάδο απορριμμάτων.

ΑΚΟΛΟΥΘΗΣΤΕ ΤΗΝ ΠΑΡΑΚΑΤΩ ΔΙΑΔΙΚΑΣΙΑ ΛΙΠΑΝΣΗΣ ΚΑΙ ΕΠΑΝΑΛΑΒΕΤΕ ΔΥΟ ΦΟΡΕΣ

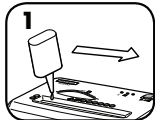

*Επαλείψτε λιπαντικό στην είσοδο

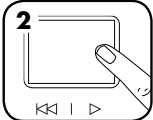

Πιέστε και κρατήστε πιεσμένο το κουμπί εμπρόσθιας κίνησης (▶) για 2-3 δευτερόλεπτα



***Να χρησιμοποιείτε μόνο λιπαντικό φυτικής βάσης, όχι σε μορφή αεροζόλ, σε δοχείο με μακρύ ακροφύσιο, όπως το Fellowes 35250**



ΚΑΘΑΡΙΣΜΟΣ ΥΠΕΡΥΘΡΩΝ ΑΙΣΘΗΤΗΡΩΝ ΑΥΤΟΜΑΤΗΣ ΕΚΚΙΝΗΣΗΣ

Οι αισθητήρες ανίχνευσης χαρτιού έχουν σχεδιαστεί για λειτουργία χωρίς συντήρηση. Ωστόσο, σε σπάνιες περιπτώσεις, οι αισθητήρες μπορεί να αποφραχτούν λόγω της σκόνης του χαρτιού που προκαλεί τη λειτουργία του μοτέρ ακόμα κι αν δεν υπάρχει χαρτί.

(Σημείωση: υπάρχουν δύο αισθητήρες χαρτιού στο κέντρο της εισόδου χαρτιού.)

ΚΑΘΑΡΙΣΜΟΣ ΤΩΝ ΑΙΣΘΗΤΗΡΩΝ

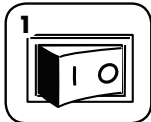

1 ΚΛΕΙΣΤΕ (O) και αποσυνδέστε από την πρίζα τον καταστροφέα

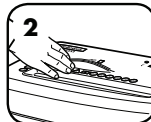

2 Εντοπίστε τον υπέρυθρο αισθητήρα αυτόματης εκκίνησης

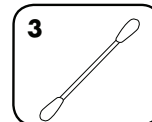

3 Βουτήξτε βαμβάκι σε οινόπνευμα



4 Χρησιμοποιώντας το βαμβάκι, σκουπίστε όλους τους ρύπους από τους αισθητήρες χαρτιού

ΕΠΙΛΥΣΗ ΠΡΟΒΛΗΜΑΤΩΝ



Ένδειξη υπερθέρμανσης: Όταν ανάψει η ένδειξη υπερθέρμανσης, ο καταστροφέας έχει υπερβεί τη μέγιστη θερμοκρασία λειτουργίας και πρέπει να κρυώσει. Αυτή η ένδειξη θα παραμείνει αναμμένη και ο καταστροφέας δεν θα λειτουργεί κατά τη διάρκεια του χρόνου ανάκτησης. Δείτε τη Βασική Λειτουργία του Καταστροφέα για περισσότερες πληροφορίες σχετικά με τη συνεχή λειτουργία και το χρόνο ανάκτησης για αυτόν τον καταστροφέα.



Αφαίρεση χαρτιού (Remove Paper): Όταν ανάψει, πιέστε το κουμπί αναστροφής λειτουργίας (◀◀) και αφαιρέστε το χαρτί. Μειώστε την ποσότητα χαρτιού σε αποδεκτό επίπεδο και τροφοδοτήστε πάλι χαρτί στην είσοδο χαρτιού

ΠΕΡΙΟΡΙΣΜΕΝΗ ΕΓΓΥΗΣΗ ΤΟΥ ΠΡΟΪΟΝΤΟΣ

Περιορισμένη Εγγύηση: Η εταιρία Fellowes, Inc. («Fellowes») εγγυάται ότι τα εξαρτήματα του μηχανήματος δεν έχουν ελαττώματα σε υλικά και εργατικά και παρέχει συντήρηση και υποστήριξη για 2 έτη από την ημερομηνία αγοράς από τον αρχικό αγοραστή. Η εταιρία Fellowes εγγυάται ότι οι λεπίδες κόπης του μηχανήματος δεν θα παρουσιάσουν ελαττώματα σε υλικά και εργατικά για 5 έτη από την ημερομηνία αγοράς από τον αρχικό αγοραστή. Εάν παρουσιαστεί ελάττωμα σε οποιοδήποτε εξάρτημα κατά την περίοδο εγγύησης, η μόνη και αποκλειστική σας αποκατάσταση θα είναι η επισκευή ή η αντικατάσταση, κατά την επιλογή και με έξοδα της Fellowes, του ελαττωματικού εξαρτήματος. Αυτή η εγγύηση δεν ισχύει σε περιπτώσεις κακομεταχείρισης, ακατάλληλου χειρισμού, μη συμμόρφωσης με τα πρότυπα χρήσης του προϊόντος, λειτουργίας του καταστροφέα με τη χρήση ακατάλληλης ηλεκτρικής τροφοδοσίας (εκτός από αυτήν που αναφέρεται στην ετικέτα) ή μη εξουσιοδοτημένων επισκευών. Η Fellowes διατηρεί το δικαίωμα να χρεώσει τους πελάτες για οποιαδήποτε πρόσθετα κόστη στα οποία υποβάλλεται η Fellowes για να παρέχει εξαρτήματα ή

υπηρεσίες εκτός της χώρας στην οποία πουλήθηκε αρχικά ο καταστροφέας από έναν εξουσιοδοτημένο μεταπωλητή. ΟΠΟΙΟΔΗΠΟΤΕ ΥΠΟΝΟΟΥΜΕΝΗ ΕΓΓΥΗΣΗ, ΣΥΜΠΕΡΙΛΑΜΒΑΝΟΜΕΝΩΝ ΕΓΓΥΗΣΕΩΝ ΕΜΠΟΡΕΥΣΙΜΟΤΗΤΑΣ Ή ΚΑΤΑΛΛΗΛΟΤΗΤΑΣ ΓΙΑ ΣΥΓΚΡΕΚΡΙΜΕΝΟ ΣΚΟΠΟ, ΠΕΡΙΟΡΙΖΕΤΑΙ ΔΙΑ ΤΟΥ ΠΑΡΟΝΤΟΣ ΣΕ ΔΙΑΡΚΕΙΑ ΙΣΗ ΜΕ ΤΗΝ ΑΝΑΛΟΓΗ ΔΙΑΡΚΕΙΑ ΕΓΓΥΗΣΗΣ ΠΟΥ ΑΝΑΦΕΡΕΤΑΙ ΠΑΡΑΠΑΝΩ. Η εταιρία Fellowes δεν θα είναι σε καμία περίπτωση υπεύθυνη για οποιεσδήποτε συνεπαγόμενες ή συμπωματικές ζημιές αποδοτέες σε αυτό το προϊόν. Αυτή η εγγύηση σας δίνει συγκεκριμένα νομικά δικαιώματα. Η διάρκεια, οι όροι και οι προϋποθέσεις αυτής της εγγύησης ισχύουν σε παγκόσμιο επίπεδο, εκτός από τις περιπτώσεις στις οποίες μπορεί να απαιτούνται από την τοπική νομοθεσία συγκεκριμένοι περιορισμοί ή ειδικές απαγορεύσεις ή προϋποθέσεις. Για περισσότερες λεπτομέρειες ή για να λάβετε συντήρηση/επιδιόρθωση με βάση αυτή την εγγύηση, παρακαλείσθε να επικοινωνήσετε μαζί μας ή με τον αντιπρόσωπο της περιοχής σας.



ANAHTAR

- | | |
|------------------------------|--------------------------------------|
| A. Kredi Kartı/CD girişi | H. Kumanda Paneli ve LED'ler |
| B. Güvenlik talimatına bakın | 1. Aşırı ısınma (kırmızı) |
| C. Kağıt/Kart girişi | 2. Kağıdı çıkart (sar) |
| D. Çıkarılabilir hazne | 3. AÇIK/KAPALI ve Sepet açyk (yeşil) |
| E. Pencere | 4. Geri |
| F. Tekerlekler | 5. Otomatik |
| G. AÇIK/KAPALI anahtarı | 6. İleri |
| ○ 1. KAPALI | |
| ⏏ 2. AÇIK | |

KAPASİTESİ

İmha edebildikleri: Kağıt, plastik kredi kartları, CD/DVD'ler ve zımba telleri

İmha edemedikleri: Yapışkan etiketler, sürekli form kağıtları, tepegöz asetatları, gazete, karton, laminatlar, ataşlar, dosya klasörleri, röntgen filmleri ya da yukarıda belirtilenlerin dışındaki plastik materyaller

İmha edilmiş Kağıt/Kredi Kartı boyutları:

Mikro Kesim 2 mm x 12 mm

CD kesimi:

Şerit Kesimi 40 mm

Maksimum:

Geçiş başına yaprak sayısı 9*

Geçiş başına kredi kartı/CD sayısı 1*

Kağıt girişi genişliği 220 mm

CD giriş genişliği 122 mm

*220V-240V, 50/60 Hz, 1,3 Amp ile A4 (70g) kağıt; nemli ortamlarda veya daha ağır kağıt ya da belirtilen voltajdan başkasının kullanılması halinde kapasite düşebilir. Önerilen maksimum günlük kullanım oranları: Günde 300 yaprak; 25 kredi kartı; 10 CD.

⚠ Sıkışmaları önlemek için geçiş başına 9 yaprak.

⚠ UYARI: ÖNEMLİ GÜVENLİK TALİMATI — Kullanmadan Önce Okuyun!



- Çalıştırma, bakım ve servis gereksinimleri talimat kılavuzundadır. Makineyi çalıştırmadan önce talimat kılavuzunun tamamını okuyun.
- Çocuklardan ve ev hayvanlarından uzak tutun. Ellerinizi kağıt girişinden uzak tutun. Kullanılmadığı zaman daima kapatın ya da fişi prizden çekin.
- Eldiven, mücevherat, giysi, saç vb. yabancı cisimleri öğütücü girişlerinden uzak tutun. Cisim üst girişten girerse, cihazı Geri (⏏) konuma getirip cismi çıkarın.
- Öğütücünün üzerinde veya yakınında hiçbir zaman aerosol ürünü, petrol bazlı ya da aerosol yağ kullanmayın. ÖĞÜTÜCÜ ÜZERİNDE ASLA "METAL KUTUDA BASINÇLI HAVA" YA DA "HAVALI TOZ ALICI" KULLANMAYIN. Yakıt ve petrol bazlı yağ buharları alev alarak ciddi yaralanmaya neden olabilir.
- Hasarlı ya da kusurlu ise kullanmayın. Öğütücüyü sökmeyin. Isı ya da su kaynağının üzerine ya da yakınlarına yerleştirmeyin.

- Bu makinede, öğütücünün çalışması için AÇIK (I) konuma getirilmesi gereken bir AÇIK/KAPALI Anahtarı (G) vardır. Acil bir durumda, anahtarı KAPALI (O) konuma götürün. Bu işlem, makineyi derhal durdurur.
- Öğütücü başlığının altında açıkta bulunan bıçaklarla temastan sakının.
- Öğütücü, etikette belirtilen voltaj ve amperaja uygun doğru topraklanmış bir elektrik prizine takılmalıdır. Topraklı priz, ekipmana yakın ve kolayca erişilebilir olmalıdır. Bu ürünle birlikte enerji dönüştürücüleri, transformatörler veya uzatma kordonları kullanılmamalıdır.
- YANGIN TEHLİKESİ – Ses çipi veya pil içeren tebrik kartlarını ÖĞÜTMEYİN.
- Sadece iç mekanlarda kullanım içindir.
- Temizleme veya servis işlemlerinden önce öğütücünün fişini prizden çekin.

TEMEL ÖĞÜTME İŞLEMİ



Sürekli çalışma:

Maksimum 10 dakikaya kadar

NOT: Girişi temizlemek için, her geçişten sonra öğütücü kısa bir süre daha çalışır. Ünitinin 10 dakikadan uzun süreyle sürekli çalıştırılması 45 dakikalık soğutma dönemini başlatır.

KAĞIT/ KREDİ KARTI YA DA CD

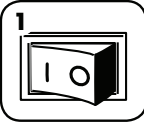

Fişi takın ve AÇIK (I) konuma getirin

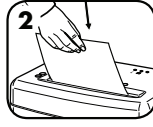

Kağıdı düz olarak kağıt girişine besleyin ve serbest bırakın

ya da



CD'yi/kredi kartını kenarından tutup girişin ortasına yerleştirin ve serbest bırakın

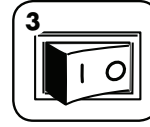

Öğütme işlemi bittiğinde KAPALI (O) konuma getirin

ÜRÜNÜN İLERİ ÖZELLİKLERİ



SilentShred™ Teknolojisi
Aksamadan gürültüsüzce öğütür.



Otomatik Geri
Sıkışma halinde kağıdı durdurur ve geri çevirir.

ÜRÜNÜN BAKIMI

ÖĞÜTÜCÜNÜN YAĞLANMASI

Tüm mikro kesim öğütme makinelerinin, en iyi performans için yağlanmaları gerekir. Makine, yağlanmadığı takdirde sayfa kapasitesi azalabilir, öğütürken aşırı ses çıkarabilir ve sonunda tamamen durabilir. Bu sorunlardan kaçınmak için, çöp haznesini her boşalttığınızda makinenizi yağlamanız önerilir.

AŞAĞIDAKI YAĞLAMA PROSEDÜRÜNÜ İZLEYİP, İKİ KERE TEKRARLAYIN

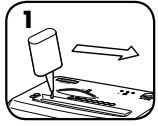

*Giriş ağız boyunca yağ uygulayın

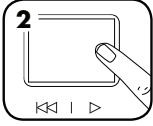

İleri (▶) tuşunu 2-3 saniye basılı tutun



*Sadece, Fellowes 35250 gibi uzun ağızlıklı kutularda gelen, aerosol olmayan bitkisel yağ kullanın



OTOMATİK ÇALIŞTIRMA KIZILÖTESİ SENSÖRLERİN TEMİZLENMESİ

Kağıt algılama sensörleri, bakım gerektirmeden çalışmak üzere tasarlanmıştır. Ancak, bazı nadir durumlarda, sensörler kağıt tozu ile kaplanarak engellenebilir ve kağıt olmasa dahi motorun çalışmasına neden olabilir.

(Not: Kağıt girişinin ortasında iki adet kağıt algılama sensörü vardır.)

SENSÖRLERİ TEMİZLEMELİK İÇİN

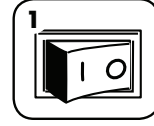

Makineyi KAPALI (O) konuma getirin ve fişini prizden çekin

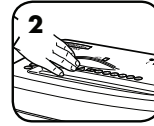

Otomatik-başlama kızıl ötesi sensörünü bulun

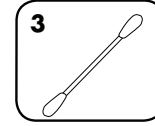

Pamuklu çubuğu alkolle batırın

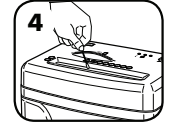

Pamuklu çubukla kağıt sensörlerini silerek temizleyin

ARIZA GİDERME



Aşırı Isınma Göstergesi: Aşırı Isınma Göstergesi yandığında makine maksimum çalışma sıcaklığını aşmış olup soğuması gereklidir. Toparlanma süresi boyunca bu gösterge yanar durumda kalır ve makine çalışmaz. Bu makinenin sürekli çalışması ve toparlanma süresi hakkında daha fazla bilgi için Temel Öğütme İşlemi kısmına bakın.



Kağıdı Çıkart: Yandığında geri (◀◀) tuşuna basın ve kağıdı çıkartın. Kağıt miktarını kabul edilebilir bir seviyeye indirip, tekrar kağıt girişine verin

ÜRÜNÜN SINIRLI GARANTİSİ

Sınırlı Garanti Fellowes, Inc. ("Fellowes"), makinenin parçalarının, ilk tüketici tarafından satın alınma tarihinden itibaren 2 yıl süreyle malzeme ve işçilik açısından kusursuz olacağını garanti ederek servis ve destek sağlar. Fellowes, makinenin bıçaklarının, ilk tüketici tarafından satın alınma tarihinden itibaren 5 yıl süreyle malzeme ve işçilik açısından kusursuz olacağını garanti eder. Eğer garanti dönemi içinde herhangi bir parça kusurlu bulunursa, tek ve özel tazminatınız, seçme hakkı ve masrafları Fellowes'a ait olmak üzere, söz konusu parçanın onarılması veya değiştirilmesidir. Bu garanti; kötü kullanım, yanlış kullanım, ürün kullanım standartlarına uyulmaması, makinenin yanlış (etiketinde belirtilen dışında) güç kaynağı ile çalıştırılması veya yetkisiz kişilerce tamir edilmesi durumlarında uygulanmaz. Fellowes'un, makinenin yetkili bir satıcı tarafından ilk olarak

satıldığı ülkenin dışında parça veya servis sağlamak için maruz kaldığı ek masrafları tüketicilere borç kaydetme hakkı saklıdır. SATILABİLİRLİK VE BELLİ BİR AMACA UYGUNLUK GARANTİLERİ DAHİL OLMAK ÜZERE, HER TÜRLÜ ZİMNİ GARANTİLERİN SÜRESİ, YUKARIDA BEYAN EDİLEN İLGİLİ GARANTİ DÖNEMİ İLE SINIRLIDIR. Fellowes, bu ürünün kullanılmasına bağlı olarak ya da kullanılması sonucunda oluşan zararlardan hiçbir şekilde sorumlu değildir. Bu garanti size belirli yasal haklar verir. Bu garantinin süresi ve şartları, yerel yasaların gerektirebileceği sınırlamalar, kısıtlamalar veya şartlar haricinde tüm dünya genelinde geçerlidir. Daha fazla ayrıntı ya da bu garanti altında servis almak için bizimle ya da bayinizle irtibat kurun.



TLAČÍTKO

- A. Otvor pro karty a disky CD
 B. Viz bezpečnostní pokyny
 C. Vstup pro papír
 D. Vyjímatelná nádoba
 E. Průzor
 F. Kolečka
 G. Hlavní vypínač
 ○ 1. VYPNUTO
 | 2. ZAPNUTO
 H. Řídicí panel a kontrolky LED
 1. Přehřátí (červený)
 2. Vyjmout papír (žlutý)
 3. ZAPNUTO/VYPNUTO a otevřít koš (zelená)
 4. Zpětný chod
 5. Automatický provoz
 6. Posun vpřed

TECHNICKÉ ÚDAJE

Materiály vhodné ke skartování: papír, plastové kreditní karty, disky CD/DVD a sešivací svorky

Materiály nevhodné ke skartování: samolepicí štítky, skládaný papír, průsvitné fólie, noviny, lepenka, laminátové fólie, kancelářské sponky, desky na papír, rentgenové snímky nebo plastové materiály kromě výše uvedených materiálů

Velikost papíru/karty pro skartování:

Mikrořez 2 mm x 12 mm

Skartovací velikost CD:

Řez na proužky 40 mm

Maximální hodnoty:

Počet listů skartovaných současně 9*
 Počet karet nebo disků CD skartovaných současně 1*
 Šířka otvoru pro papír 220 mm
 Šířka otvoru pro CD 122 mm

*Papír o gramáži 70 g a formátu A4, při 220 – 240 V, 50/60 Hz, 1,3 A; těžší papír, vlhkost nebo jiné než nominální napětí může kapacitu snížit. Maximální doporučené denní použití: 300 listů za den, 25 platebních karet; 10 disků CD. 9 listů současně, aby se předešlo uvíznutí.

⚠ UPOZORNĚNÍ: DŮLEŽITÉ BEZPEČNOSTNÍ POKYNY – Přečtěte si před použitím!



- Informace o požadavcích na provoz, údržbu a servis naleznete v návodu k použití. Než začnete skartovač používat, přečtěte si celý návod k použití.
- Udržujte mimo dosah dětí a domácích zvířat. Nevkládejte ruce do otvoru pro papír. Nepoužívejte-li zařízení, vždy je vypněte nebo odpojte od sítě.
- Chraňte otvory zařízení před vstupem cizích předmětů, jakou jsou rukavice, bižuterie, oděvy, vlasy atd. Pokud se nějaký předmět dostane do horního otvoru, uvolněte předmět přepnutím na zpětný chod (←←).
- NEPOUŽÍVEJTE na skartovací zařízení ani v jeho blízkosti přípravky obsahující aerosoly či maziva na bázi ropy nebo aerosolů. NEPOUŽÍVEJTE NA SKARTOVACÍ ZAŘÍZENÍ "STLAČENÝ VZDUCH V PLECHOVCE NA ČISTĚNÍ TĚŽKO PŘÍSTUPNÝCH MÍST". Páry z hnačích náplní a maziva na bázi ropy se mohou vznítit a způsobit těžká zranění.
- Zařízení nepoužívejte, pokud je poškozené nebo vadné. Skartovač nerozebírejte. Zařízení neumísťujte blízko zdroje tepla nebo vody.
- Tento skartovač je vybaven hlavním vypínačem (G), který musí být před uvedením skartovače do provozu v poloze ZAPNUTO (I). V případě nouze přepněte vypínač do polohy VYPNUTO (O). Tím se skartovač okamžitě zastaví.
- Nedotýkejte se ostří odkrytých nožů pod hlavou skartovače.
- Skartovač musí být zapojen do řádně uzemněné zásuvky s napětím a proudem určeným na typovém štítku. Uzemněná zásuvka musí být nainstalována poblíž zařízení a musí být snadno přístupná. S tímto výrobkem nepoužívejte měniče napětí, transformátory ani prodlužovací šňůry.
- NEBEZPEČÍ POŽÁRU – NEPOUŽÍVEJTE ke skartování blahopřání se zvukovými čipy nebo bateriemi.
- Určeno k použití pouze v interiéru.
- Před čištením nebo servisem skartovač vypněte.

ZÁKLADNÍ PROVOZ SKARTOVAČE



Nepřetržitý provoz:
Maximálně 10 minut

POZNÁMKA: Po každém průchodu pokračuje zařízení krátce v provozu až do uvolnění otvoru. V případě nepřetržitého provozu trvajících déle než 10 minut se zařízení na 45 minut přepne do režimu ochlazování.

PAPÍR, KARTA NEBO DISK CD

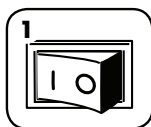

Připojte
zařízení a
ZAPNĚTE (I) jej

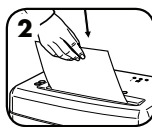

Zasuňte papír do
otvoru pro papír a
uvolněte

nebo

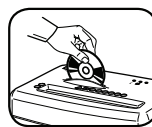

Držte CD disk nebo kartu
za okraj, zaveďte ji do
středu otvoru a pusťte ji

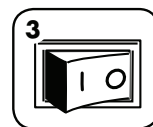

Po dokončení skartace
přepněte do polohy
VYPNUTO (O)

POKROČILÉ FUNKCE VÝROBKU



**SILENT
SHRED™**

Technologie SilentShred™
Zajišťuje skartaci bez rušivých zvuků.



**AUTO
REVERSE**

Automatický posun zpět

V případě uvíznutí papíru zastaví
práci a otočí směr pohybu papíru.

ÚDRŽBA VÝROBKU

MAZÁNÍ SKARTOVAČE OLEJEM

Všechny skartovače s mikrořezem potřebují k dosažení špičkového výkonu mazání. Není-li skartovač naolejován, může mít sníženou kapacitu pro skartování listů, může při skartování vydávat nepříjemný hluk a nakonec může přestat fungovat. Chcete-li se těmto potížím vyhnout, doporučujeme skartovač namazat olejem po každém vyprázdnění nádoby na odpad.

DODRŽUJTE NÁSLEDUJÍCÍ POSTUP MAZÁNÍ A PŘEVĚDTE JEJ DVAKRÁT

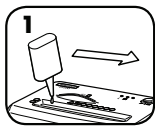

*Naneste olej na
vstupní otvor

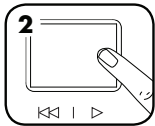

Stiskněte tlačítko posunu
(▶) na 2 až 3 sekundy

ČIŠTĚNÍ INFRAČERVENÝCH SENZORŮ AUTOMATICKÉHO STARTU

Senzory pro detekci papíru jsou navrženy pro provoz bez údržby. Výjimečně se však může stát, že se senzory zablouknou prachem z papíru, takže se bude otáčet motor, i když ve skartovači nebude papír.

(Poznámka: Oba senzory pro detekci papíru se nacházejí uprostřed otvoru pro papír.)

POSTUP ČIŠTĚNÍ SENZORŮ

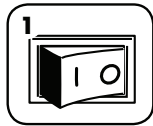

VYPNĚTE (O) skartovač
a odpojte jej ze
zásuvky.

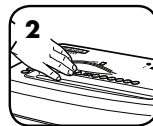

Zjistěte umístění
infračerveného senzoru
automatického startu

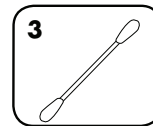

Namočte vatový tampon
do čistého lihu

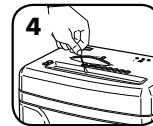

Vatovým tamponem setřete
nečistoty ze senzorů pro
detekci papíru

DŮLEŽITÉ UPOZORNĚNÍ

**Používejte pouze neaerosolový rostlinný olej v
nádobce s dlouhou tryskou, např. Fellowes 35250*



ODSTRAŇOVÁNÍ PORUCH



Kontrolka přehřátí: Pokud se rozsvítí kontrolka přehřátí, znamená to, že skartovač překročil maximální povolenou provozní teplotu a musí se zchladit. Po celou dobu regenerace zůstane tato kontrolka rozsvícena a skartovač nepracuje. Další informace o průběžném provozu a regenerační době skartovače naleznete v části Základní provoz skartovače.



Odstranit papír: Pokud se rozsvítí tento indikátor, stiskněte tlačítko pro zpětný chod (◀◀) a odstraňte papír. Snízte množství papíru na přijatelný počet a znovu listy zaveďte do otvoru pro papír

OMEZENÁ ZÁRUKA NA VÝROBEK

Omezená záruka: Společnost Fellowes, Inc. („Fellowes“) zaručuje, že součástky zařízení budou bez jakýchkoliv vad materiálu a provedení po dobu 2 let od data nákupu původním spotřebitelem a na stejnou dobu poskytne servis a technickou podporu. Fellowes zaručuje, že řezací ostří zařízení budou bez jakýchkoliv vad materiálu a provedení po dobu 5 let od data nákupu původním spotřebitelem. Pokud se v průběhu záruční doby ukáže jakákoliv část jako vadná, bude vaše jediná a vylučná forma nápravy oprava nebo výměna vadné části podle volby a na náklady společnosti Fellowes. Tato záruka se nevztahuje na případy zneužití zařízení, jeho chybného provozu, nedodržení norem pro jeho používání, provoz skartovacího zařízení s nesprávným napětím (jiným než je uvedeno na štítku) nebo neoprávněné opravy. Společnost Fellowes si vyhrazuje právo účtovat zákazníkům dodatečné

náklady spojené s dodávkou náhradních dílů nebo servisu mimo zemi, v níž autorizovaný prodejce původně zařízení prodal. JAKÁKOLI PŘEDPOKLÁDANÁ ZÁRUKA, VČETNĚ ZÁRUKY PRODEJNOSTI NEBO VHODNOSTI PRO URČITÝ ÚČEL, JE TÍMTO ČASOVĚ OMEZENÁ NA VÝŠE UVEDENOU ZÁRUKNÍ DOBU. V žádném případě není společnost Fellowes odpovědná za případné následné nebo náhodné škody přisuzované tomuto produktu. Tato záruka vám přiznává určená zákonná práva. Doba trvání, náležitosti a podmínky týkající se této záruky platí celosvětově, kromě případů, kde místní zákony ukládají odlišná omezení, výhrady nebo podmínky. Se žádostí o další podrobnosti nebo o servis v rámci této záruky se obraťte přímo na nás nebo na svého prodejce.



LEGENDA

- A. Vstup pre kartu/disk CD
 B. Pozrite si bezpečnostné pokyny
 C. Vstup pre papier
 D. Vytahovacia odpadová nádoba
 E. Okienko
 F. Kolieska
 G. Hlavný vypínač
 ○ 1. VYPNUTÉ
 | 2. ZAPNUTÉ
- H. Ovládací panel a kontrolné svetielka LED
 1. Prehriatie (červená farba)
 2. Vybrať papier (žltá farba)
 3. ZAPNÚŤ/VYPNÚŤ a otvorenie zásobníka (zelená)
 4. Spätný chod
 5. Automatická prevádzka
 6. Chod vpred

MOŽNOSTI

Materiály vhodné na skartovanie: papier, plastové platobné karty, disky CD alebo DVD a drôtené spony

Materiály nevhodné na skartovanie: samolepiace štítky, skladaný papier alebo papier v roliach, priesvitné fólie, noviny, kartón, laminátové fólie, kancelárske spony, obaly na spisy, röntgenové snímky alebo plastové materiály okrem vyššie uvedených materiálov

Veľkosť fragmentov skartovaného papiera a kariet:

Mikrorez.....2 mm x 12 mm

Veľkosť fragmentov skartovaného disku CD:

Rez na pružky.....40 mm

Maximálne:

Počet súčasne skartovaných listov..... 9*

Počet súčasne skartovaných kariet alebo diskov CD 1*

Šírka vstupného otvoru na papier220 mm

Šírka otvoru na CD.....122 mm

*Papier formátu A4 (70 g) pri 220 – 240 V, 50/60 Hz, 1,3 A; ťažší papier, vlhkosť alebo iné než menovité napätie môžu znížiť kapacitu. Maximálna denná prevádzková kapacita:

300 listov za deň, 25 platobných kariet; 10 diskov CD.  9 súčasne skartovaných listov, aby sa zabránilo zaseknutiam.

⚠ UPOZORNENIE: DÔLEŽITÉ BEZPEČNOSTNÉ POKYNY – pred použitím si prečítajte!



• Požiadavky na prevádzku, údržbu a servis sú uvedené v návode na používanie. Pred použitím skartovača si prečítajte celý návod na používanie.



• Udržiavajte mimo dosahu detí a domácich zvierat. Nepribližujte ruky ku vstupnému otvoru na papier. Ak skartovač nepoužívate, vždy ho vypnite alebo odpojte.



• Cudzie predmety, ako sú rukavice, šperky, odevy alebo vlasy, musia byť ďaleko od vstupov skartovača. Ak sa nejaký predmet dostane do horného otvoru, uvoľnite ho prepnutím do režimu spätného chodu (K<<K).



• Na skartovač ani v jeho blízkosti NEPOUŽÍVAJTE spreje, aerosólové mazivá alebo mazivá na báze benzínu. NA SKARTOVAČ NEPOUŽÍVAJTE „STLAČENÝ VZDUCH“ ANI „STLAČENÝ PLYN V SPREJI“. Výpary z plniva a maziva na báze benzínu môžu spaľovať a spôsobiť zranenie.



• Skartovač nepoužívajte, ak je poškodený alebo má poruchu. Skartovač nerozoberajte. Neumiestňujte skartovač vedľa zdrojov tepla alebo vody ani nad ne.

• Tento skartovač je vybavený hlavným vypínačom (G), ktorý musí byť pred uvedením skartovača do prevádzky v ZAPNUTEJ polohe (I). V núdzovom prípade prepnete vypínač do VYPNUTEJ polohy (O). Tým skartovač okamžite zastavíte.

• Nedotýkajte sa obnažených rezacích nožov pod hlavou skartovača.

• Skartovač musí byť pripojený do správne uzemnenej zásuvky v stene alebo zásuvky s napätím a prúdom uvedenými na štítku. Uzemnená zásuvka musí byť nainštalovaná v blízkosti zariadenia a ľahko prístupná. S týmto zariadením sa nesmú používať napäťové meniče, transformátory ani predlžovacie káble.

• NEBEZPEČENSTVO POŽIARU – NESKARTUJTE pohľadnice so zvukovými čipmi ani s batériami.

• Iba na použitie v interiéri.

• Pred čistením alebo servisom skartovač odpojte od prívodu elektrickej energie.

ZÁKLADNÉ SKARTOVANIE



Neprerušená prevádzka:

Maximálne 10 minút

POZNÁMKA: Po každom priechode papiera zariadenie krátko pokračuje v prevádzke, kým sa neuvolní vstup. Neprerušovaná prevádzka trvajúca dlhšie ako 10 minút spustí 45-minútový interval ochladzovania.

PAPIER, PLATBNÁ KARTA ALEBO DISK CD

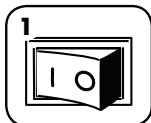

1
Pripojte a ZAPNITE zariadenie (I)

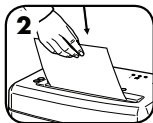

2
Zaveďte papier priamo do vstupu pre papier a uvoľnite

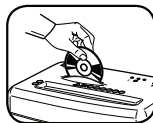

alebo
Podržte disk CD/kartu na okraji, zasuňte do stredu vstupu a uvoľnite

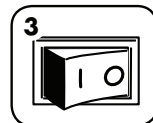

3
Po dokončení skartovania prepnite hlavný vypínač do VYPNUTEJ polohy (O)

POKROČILÉ FUNKCIE VÝROBKU



SILENT SHRED™

Technológia SilentShred™
Má tichý chod.



AUTO REVERSE

Samodejno obraňanje

Ustavi in obrne papir, če pride do zastoja.

ÚDRŽBA ZARIADENIA

OLEJOVANIE SKARTOVAČA

Všetky skartovače s mikrozem vyžadujú pre maximálnu výkonnosť olej. Ak zariadenie nenaolejujete, môže sa znížiť jeho kapacita, zvýšiť hlučnosť pri skartovaní a napokon môže prestať fungovať. Ak sa chcete vyhnúť týmto problémom, odporúčame naolejovať skartovač po každom vyprázdnení odpadovej nádoby.

VYKONAJTE NASLEDUJÚCI POSTUP MAZANIA OLEJOM A ZOPAKUJTE HO DVAKRÁT

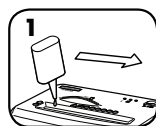

*Namažte vstup olejom

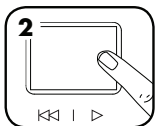

2
Stlačte tlačidlo chodu vpred (▷) na 2 až 3 sekundy.

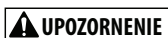

***Používajte iba neaerosólový rastlinný olej v nádobke s dlhou dýzou, ako je napríklad Fellowes 35250**



ČISTENIE INFRAČERVENÝCH SNÍMAČOV AUTOMATICKÉHO SPUSTENIA

Snímače na detekciu papiera slúžia na zabezpečenie bezúdržbovej prevádzky. V zriedkavých prípadoch môže snímače prekryť prach z papiera, čo spôsobí spustenie motora aj bez prítomnosti papiera.

(Poznámka: Obeidva snímače papiera sú umiestnené v strede vstupného otvoru na papier.)

ČISTENIE SNÍMAČOV

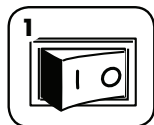

1
VYPNITE (O) a odpojte skartovač

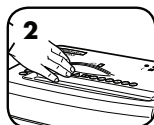

2
Vyhládajte infračervený snímač automatického spustenia

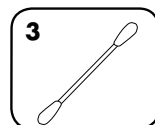

3
Namočte vatový tampón do alkoholu na čistenie



4
Namočeným vatovým tampónom utrite všetky nečistoty zo snímačov papiera

ODSTRÁŇOVANIE PORÚCH



Kontrolné svetielko prehriatia: Keď sa rozsvieti kontrolné svetielko prehriatia, prekročila sa maximálna prevádzková teplota skartovača. Skartovač sa musí ochladiť. Počas ochladzovania zostane kontrolné svetielko svietiť a skartovač nebude pracovať. Ďalšie informácie o nepretržitej prevádzke a dobe ochladzovania tohto skartovača nájdete v časti Základné skartovanie.



Vybrať papier: keď svieti, stlačte tlačidlo spätného chodu (◀◀) a vyberte papier. Zmenšite množstvo papiera na prijateľné množstvo a znova ho zaveďte do vstupu pre papier.

OBMEDZENÁ ZÁRUKA NA VÝROBK

Obmedzená záruka: Spoločnosť Fellowes, Inc. („Fellowes“) zaručuje, že diely zariadenia budú bez akýchkoľvek chýb materiálu a spracovania a poskytujú servis a podporu po dobu 2 rokov od dátumu zakúpenia pôvodným spotrebiteľom. Spoločnosť Fellowes zaručuje, že rezacie nože zariadenia budú bez chýb materiálu a spracovania po dobu 5 rokov od dátumu zakúpenia prvým spotrebiteľom. Ak sa počas záručnej lehoty zistí akýkoľvek chybný diel, bude vaším jediným a výhradným nápravným opatrením oprava alebo výmena chybného dielu podľa uváženia spoločnosti Fellowes a na jej náklady. Táto záruka neplatí v prípadoch nesprávneho použitia, nesprávnej manipulácie, nedodržania noriem používania výrobku, prevádzky skartovača použitím nesprávneho zdroja napájania (iného než uvedeného na štítku) alebo neoprávnenej opravy. Spoločnosť Fellowes si vyhradzuje právo

účtovať spotrebiteľom všetky ďalšie náklady, ktoré jej vzniknú v súvislosti s poskytnutím náhradných dielov alebo servisu mimo krajiny pôvodného predaja skartovača autorizovaným predajcom. KAŽDÁ VYPLÝVAJÚCA ZÁRUKA VRÁTANE ZÁRUKY PREDAJNOSTI ALEBO SPÔSOBILOSTI PRE URČITÝ ÚČEL JE TÝMTO OBMEDZENÁ NA TRVANIE PRIMERANEJ ZÁRUČNEJ LEHOTY VYSVETLENEJ TUPREDTÝM. Spoločnosť Fellowes nebude v žiadnom prípade zodpovedná za prípadné následné ani náhodné škody prisudzované tomuto výrobku. Táto záruka vám poskytuje určité zákonné práva. Trvanie, ustanovenia a podmienky tejto záruky platia celosvetovo okrem prípadov, kedy miestne zákony môžu vyžadovať rôzne lehoty, obmedzenia alebo podmienky. So žiadosťou o ďalšie podrobnosti alebo o servis v rámci tejto záruky sa obráťte priamo na svojho predajcu alebo na nás.

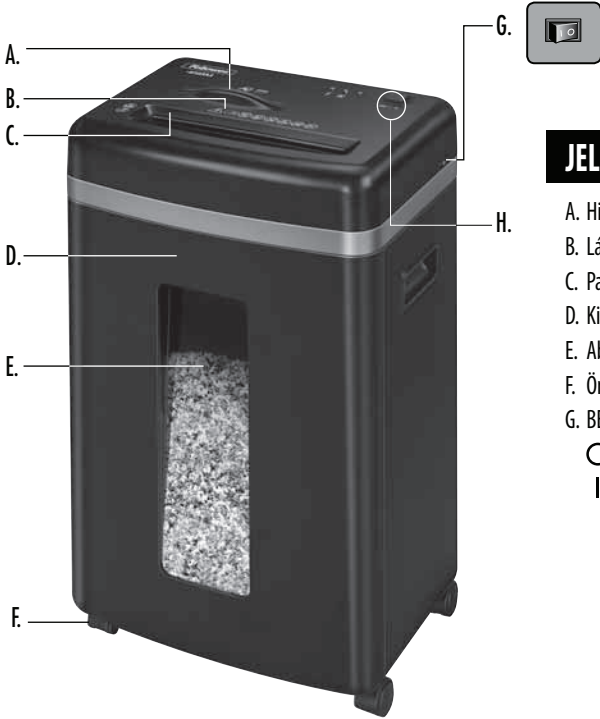

JELMAGYARÁZAT

- A. Hitelkártya-/CD-adagoló nyílás
- B. Lásd a biztonsági utasításokat
- C. Papíradagoló nyílás
- D. Kihúzható tartály
- E. Ablak
- F. Önbeálló kerekek
- G. BE/KI kapcsoló
 - 1. KI
 - ┃ 2. BE
- H. Vezérlőpanel és LED-ek
 - 1. Túlhevülésjelző (vörös)
 - 2. A papírt ki kell venni (sárga)
 - 3. BE/KI és tartály nyitva (zöld)
 - 4. Visszamenet
 - 5. Automatikus
 - 6. Előremenet

TULAJDONSÁGOK

Aprít: papírt, műanyag hitelkártyák, CD-ket/DVD-ket és tűzőkapcsokat

Nem aprítja a következőket: öntapadó címkéket, folyamatos (lepreollós) úrlapot, átlátszó fóliákat, újságot, kartont, nagy gemkapcsokat, laminált anyagokat, iratgyűjtőket, röntgenfelvételeket vagy a fent felsoroltaktól eltérő műanyagokat

A papír-/kártyaapríték mérete:

Micro-Cut (mikrovágás): 2 mm x 12 mm

CD-apríték mérete:

Csíkvhágás: 40 mm

Maximum:

Lap menetenként 9
 Kártyák/CD-k menetenként 1*
 Papírmylás szélessége 220 mm
 CD-adagolónyílás szélessége 122 mm

*Az A4-es papír (70 g), a papír 220–240 volt, 50/60 Hz, 1,3 amper mellett; a nehezebb papír, a nedvesség, illetve a névleges feszültségtől eltérő más feszültség csökkentheti a kapacitást. Javasolt maximális napi használat: 300 lap naponta; 25 hitelkártya; 10 CD.

A Fellowes SafeSense® iratmegsemmisítő gépeket 10–26 Celsius-fok közötti hőmérsékletű és 40–80%-os relatív páratartalommal rendelkező otthoni és irodai környezetben való használatra tervezték.

⚠ FIGYELMEZTETÉS: FONTOS BIZTONSÁGI UTASÍTÁSOK — Használat előtt olvassa el!

- A használati utasítás tartalmazza a működéssel, a karbantartással és a javítással kapcsolatos követelményeket. Az iratmegsemmisítő használata előtt olvassa el a teljes használati utasítást.
- Tartsa távol gyermekektől és háziállatoktól. Tartsa távol a kezét a papírbemenettől. Mindig kapcsolja ki, illetve húzza ki az aljzatból a berendezést, amikor nem használja.
- Idegen tárgyakat – kesztyűt, ékszereket, ruházatot, hajat stb. – ne helyezzen az iratmegsemmisítő nyílásainak közelébe. Amennyiben a felső adagolónyílásba bármilyen tárgy kerülne, a tárgy kiszedéséhez állítsa a készüléket Vissza (←) állásba.
- NE használjon aeroszolt, petróleum alapú vagy aeroszolos kenőanyagokat az iratmegsemmisítő gépen vagy annak közelében. NE HASZNÁLJON SÚRÍTETT LEVEGŐT VAGY LÉGPISZTOLYT AZ IRATMEGSEMMISÍTŐ GÉPEN. A hajtóanyagok és a petróleum alapú kenőanyagok gőzei begyulladhatnak, ami súlyos sérülést okozhat.
- Ne használja a készüléket, ha az sérült vagy hibás. Ne szedje szét az iratmegsemmisítő gépet. Ne helyezze hóforrás vagy víz közelébe, illetve fölé.

- Az iratmegsemmisítő gép BE/KI kapcsolóval (G) rendelkezik, amelynek a készülék üzemeltetéséhez BE (I) állásban kell lennie. Vészhelyzetben a kapcsolót állítsa a KI (O) állásba. Ez a művelet azonnal leállítja az iratmegsemmisítő gépet.
- Ne érjen az iratmegsemmisítő fej alatt lévő késekhez.
- A berendezést egy megfelelően földelt fali csatlakozóaljzatba kell bedugni, amely a címkén meghatározott feszültséggel és áramerősséggel rendelkezik. A földelt aljzatot a berendezés közelében kell elhelyezni a könnyű elérhetőség érdekében. Inverterek, transzformátorok és hosszabbítók nem használhatók a készülékkel.
- TŰZVESZÉLY — NE aprítson hangplakás vagy elemes üdvözlőlapokat.
- Kizárólag beltéri használatra.
- Tisztítás és javítás előtt húzza ki a berendezést az aljzatból.

AZ IRATMEGSEMMISÍTŐ ALAPVETŐ MŰKÖDÉSE



Folyamatos üzemeltetés: 10 perc

MEGJEGYZÉS: Az iratmegsemmisítő rövid idővel tovább jár az egyes műveletek után, hogy az adagolónyílás kitisztuljon. A 10 percnél többi folyamatos működés 45 perces lehűlési periódust vált ki.

PAPÍR/KÁRTYA ESETÉN VAGY CD



1 Csatlakoztassa a készüléket a hálózatra, majd kapcsolja BE (I) állásba

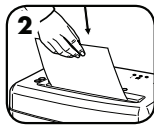

2 Helyezze a papírt az adagolónyílásba, majd engedje el

vagy

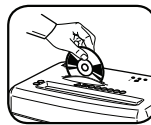

A CD-t/kártyát a szélénél fogva adja be az adagolónyílás közepén, majd engedje el

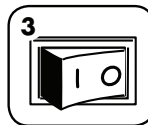

3 Amikor végezt az aprítással, állítsa KI (O) állásba

SPECIÁLIS TERMÉKJELLEMZŐK



SILENT SHRED™

SilentShred™ technológia
Zajos zavaró tényezők nélkül aprít.



Automatikus hátramenet
Leállítja az adagolást, és hátramenetet kapcsol elakadás érzékelése esetén.

A TERMÉK KARBANTARTÁSA

AZ IRATMEGSEMMISÍTŐ OLAJÓZÁSA

Ahhoz, hogy csúcsteljesítményt nyújtson, minden micro-cut (mikrovágó) iratmegsemmisítő gépnek gépolajra van szüksége. Olajozás hiányában a készülék lapbefogadó teljesítménye csökkenhet, a gép aprítás közben zavaró zajokat hallathat, és végül leállhat. Ezen problémák elkerülése érdekében javasoljuk, hogy az iratmegsemmisítőt mindig olajozza meg, amikor kiürti a hulladék tartályt.

KÖVESSE AZ ALÁBBI OLAJÓZÁSI ELJÁRÁST, ÉS KÉTSZER ISMÉTELJE MEG

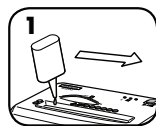

*Az olajat a bemeneten keresztül adagolja

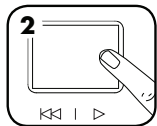

Nyomja be, és 2-3 másodpercig tartsa benyomva az előre (▷) gombot.

AZ AUTOMATIKUS ELINDÍTÁS INFRAVÖRÖS ÉRZÉKELŐINEK TISZTÍTÁSA

A papírt észlelő érzékelők nem igényelnek karbantartást. Azonban ritkán előforduló esetekben papírral tömítheti el a szenzorokat, ami a motort járásra készíti még akkor is, ha papír nincs a rendszerben.

(Megjegyzés: két papírérzékelő szenzor helyezkedik el a papíradagoló nyílás közepén.)

AZ ÉRZÉKELŐK TISZTÍTÁSA

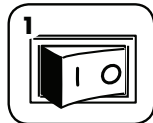

1 Kapcsolja KI (O) az iratmegsemmisítő gépet, majd csatlakoztassa le a hálózatról.



2 Keresse meg az automatikus elindítás infravörös érzékelőit.

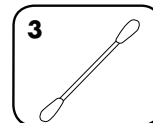

3 Egy tisztítópálcikát mártson alkoholba.



4 A tisztítópálcikával törölje le a papírérzékelő szenzorokról az azokra esetlegesen lerakódott szennyeződéseket.



*Csak nem aeroszolos formátumú növényi olajat használjon hosszú csőrű tartályban, mint például a Fellowes 35250!



HIBAEHÁRÍTÁS



A túlhevülésjelző: A túlhevülésjelző kigyulladását azt jelzi, hogy az iratmegsemmisítő gép túllépte a megengedett legmagasabb üzemi hőmérsékletet, és le kell hűlnie. Ez a kijelző égvé marad, és az iratmegsemmisítő gép nem fog működni egészen a visszaállási idő lejártáig. Az iratmegsemmisítő gép folyamatos üzemeltetésére és visszaállási idejére vonatkozó információkat az „Alapvető aprító művelet” című részben találja.



A papírt ki kell venni: Amikor ez a kijelző ég, nyomja be a visszamenet (◀◀) gombot, és vegye ki a papírt. A papír mennyiségét csökkentse elfogadható szintre, és újra adagolja be a papíradagoló nyílásba.

A KÉSZÜLÉKRE VONATKOZÓ KORLÁTOZOTT JÓTÁLLÁS

Korlátozott jótállás: A Fellowes, Inc. („Fellowes”) garantálja, hogy a gép alkatrészeiben nincs semmilyen anyaghiba és gyártási hiba, és a vállalat az eredeti vásárlás dátumától számított 2 évig szervizet és támogatást biztosít. A Fellowes az eredeti vásárlás dátumától számított 5 évig garantálja, hogy a gép késeiben nincsen semmilyen anyaghiba és gyártási hiba. Ha a jótállási időszak alatt bármely alkatrész meghibásodik, az Ön egyedüli és kizárólagos jogorvoslata a hibás alkatrész javítására vagy cseréjére korlátozódik a Fellowes belátása szerint és az ő költségére. Ez a jótállás nem érvényes rossz kezelés, megrongálás, a termék normál használatának nem tartása, az iratmegsemmisítő nem megfelelő tápellátással történő (a címkén lévő értéktől eltérő) használata, illetve illetéktelen javítás esetén. A Fellowes fenntartja a jogot, hogy számlát állítson ki a vásárlónak a Fellowes-nál felmerült kiegészítő költségeért, ha az alkatrészeket és a javítást az

értékesítés eredeti országától eltérő országban kell biztosítani. A FORGALOMBA HOZHATÓSÁGRA, ILLETVE AZ ADOTT CÉLRA VALÓ ALKALMASSÁGRA VONATKOZÓ RÁUTALÓ MAGATARTÁSSAL VÁLLALT JÓTÁLLÁS A FENT MEGÁLLAPÍTOTT JÓTÁLLÁSI IDŐSZAK IDŐTARTAMÁRA KORLÁTOZÓDIK. A Fellowes semmilyen körülmények között nem tartozik felelősséggel a készülékkel összefüggésbe hozható következményként vagy véletlenszerűen kialakuló károkért. Ez a jótállás bizonyos jogokat biztosít Önnek. A jótállás időtartama és feltételei az egész világon érvényesek, azokat a helyeket kivéve, ahol a helyi törvények különböző korlátozásokat, megszorításokat vagy feltételeket tesznek szükségessé. A részletekért, illetve a jótállás alá eső szerviz igénybe vételéért lépjen kapcsolatba velünk vagy a viszonteladójával.

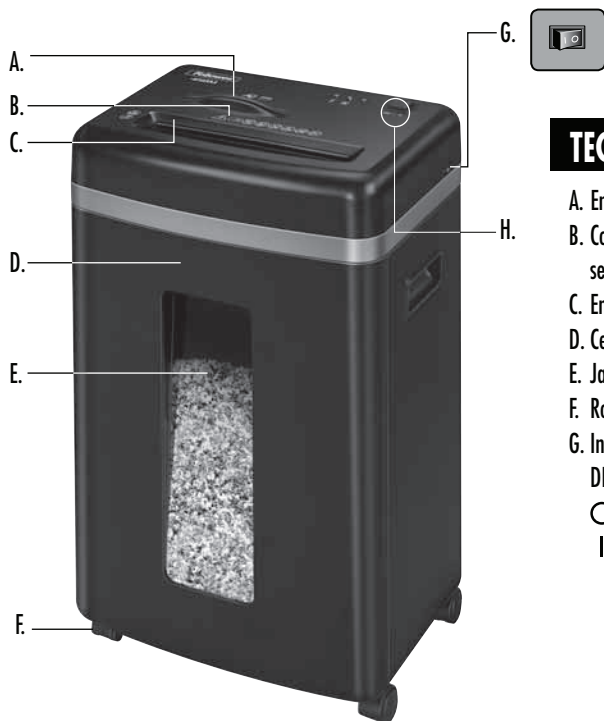

TECLA

- A. Entrada para cartões/CD
- B. Consulte as instruções de segurança
- C. Entrada para papel
- D. Cesto amovível
- E. Janela
- F. Rodízios
- G. Interruptor LIGAR/ DESLIGAR
 - 1. DESLIGADO
 - I 2. LIGADO

H. Painel de comando e indicadores luminosos

- 1. Sobreaquecimento (vermelho)
- 2. A papirt ki kell venni (amarelo)
- 3. LIGADO/DESLIGADO e Bin aberta (verde)
- 4. Inversão
- 5. Automático
- 6. Avanço

CAPACIDADE

Destrói: Papel, cartão de crédito de plástico, CDs/DVDs e agrafes

Não destrói: etiquetas adesivas, formulários em papel contínuo, acetatos, jornais, cartão, folhas laminados, cliques grandes, pastas de arquivos, radiografias ou plástico para além do mencionado acima

Tamanho para destruição de papel/cartão:

Corte micro 2 mm x 12 mm

Tamanho para destruição de CDs:

Corte em tiras 40 mm

Máximo:

Folhas por passagem	9*
Cartões/CDs por passagem	1*
Largura da entrada de papel	220mm
Largura de entrada para CDs	122mm

*Papel de tamanho A4 (70 g) a 220-240V, 50/60hz, 1,3 amperes; papel mais pesado, humidade ou uma tensão nominal diferente da indicada podem reduzir a capacidade.

Taxas máximas diárias de uso recomendadas: 300 folhas por dia; 25 cartões de crédito; 10 CDs. 9 folhas por passagem para evitar congestionamentos.

ADVERTÊNCIA: INSTRUÇÕES DE SEGURANÇA IMPORTANTES — Leia antes de utilizar o aparelho!

- Betrieb, Wartung und Serviceanforderungen werden in der Bedienungsanleitung behandelt. Vor Inbetriebnahme des Aktenvernichters die ganze Bedienungsanleitung durchlesen.
- Von Kindern und Haustieren fernhalten. Finger vom Papiereinzug fernhalten. Wenn nicht in Benutzung, stets auf Aus stellen oder den Stecker herausziehen.
- Fremdkörper – Handschuhe, Schmuck, Kleidung, Haare usw. – vom Papiereinzug fernhalten. Drücken Sie auf Rückwärts (◀◀), falls ein Objekt in die obere Öffnung gerät, um es rückwärts zu entfernen.
- NÃO utilize produtos em aerossol, lubrificantes à base de petróleo ou de aerossóis no, ou próximo do, destruidor de documentos. NÃO UTILIZE "AR PRESSURIZADO" ou "AR COMPRIMIDO" NO DESTRUIDOR DE DOCUMENTOS. Os vapores provenientes de propelentes e lubrificantes à base de petróleo podem entrar em combustão e provocar lesões graves.
- Gerät nicht verwenden, wenn es beschädigt oder defekt ist. Den Aktenvernichter nicht auseinandernehmen. Nicht in der Nähe von - oder über - Wasser oder Wärmequellen aufstellen.
- Dieser Aktenvernichter verfügt über einen EIN/AUS-Schalter (G), der auf EIN (I) stehen muss, damit der Aktenvernichter betrieben werden kann. In einem Notfall den Schalter auf AUS (O) stellen. Dadurch wird der Aktenvernichter sofort angehalten.
- Die freiliegenden Messer unter dem Schneidkopf nicht berühren.
- Der Aktenvernichter muss an eine ordnungsgemäß geerdete Wandsteckdose oder Buchse angeschlossen sein, deren Spannung und Ampere den Angaben auf dem Etikett entsprechen. Die geerdete Steckdose muss in Gerätenähe installiert und gut zugänglich sein. Energieumwandler, Transformatoren oder Verlängerungskabel dürfen mit diesem Produkt nicht verwendet werden.
- BRANDGEFAHR – KEINE Glückwunschkarten mit Soundchips oder Batterien in den Aktenvernichter geben.
- Nur für den Gebrauch in geschlossenen Räumen vorgesehen.
- Vor der Reinigung oder Wartung den Stecker des Aktenvernichters abziehen.

FUNCIONAMENTO BÁSICO DE DESTRUIÇÃO



Funcionamento contínuo:
Até 10 minutos, no máximo

OBSERVAÇÃO: O destruidor continua a funcionar brevemente após cada passagem de forma a desimpedir a entrada. Um funcionamento contínuo superior a 10 minutos dará origem a um período de arrefecimento de 45 minutos.

PAPEL/CARTÕES OU CD



1
Insira a ficha e coloque o interruptor em LIGADO (I)



2
Introduza o papel directamente na entrada de papel e largue

OU

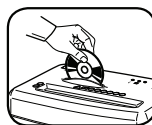

Segure o CD/cartão pela extremidade, introduza-o no centro da entrada e largue

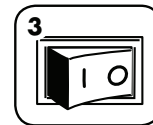

3
Ao terminar a destruição coloque em DESLIGADO (O)

FUNCIONALIDADES AVANÇADAS DO PRODUTO



Tecnologia SilentShred™
Destroi sem interrupções ruidosas.



AUTO REVERSE

Inversão automática
Para e inverte o papel quando ocorre congestionamento.

MANUTENÇÃO DO PRODUTO

LUBRIFICAR O DESTRUIDOR DE PAPEL

Todos os destruidores de corte tipo confeit requerem óleo para obter um rendimento máximo. Se não for lubrificada, pode ocorrer uma diminuição da capacidade de entrada de folhas, ocorrer ruído incómodo durante a destruição de documentos e, em último caso, a máquina deixar de funcionar. Para evitar estes problemas, aconselhamos que lubrifique o destruidor sempre que esvaziar o cesto de papéis.

SIGA O PROCEDIMENTO DE LUBRIFICAÇÃO ABAIXO E REPITA-O DUAS VEZES

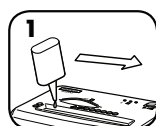

1
*Aplique óleo na entrada

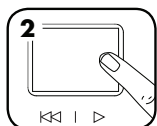

2
Prima e continue a premir avançar (>) durante 2 a 3 segundos



***Utilize apenas um óleo vegetal não-aerossol no recipiente de boca comprido, igual ao produto n° 35250 da Fellowes**



LIMPEZA DOS SENSORES DE INFRAVERMELHOS DE ARRANQUE AUTOMÁTICO

Os sensores de detecção de papel foram concebidos para um funcionamento sem manutenção. No entanto, em raras ocasiões, os sensores podem ficar bloqueados por pó de papel, fazendo com que o motor funcione, mesmo que não haja papel presente.

(Observação: os sensores de detecção de dois papéis estão localizados no centro da entrada para papel.)

LIMPEZA DOS SENSORES

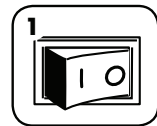

1
DESLIGUE (O) e remova a ficha de corrente do destruidor



2
Localize o sensor de infravermelhos de arranque automático

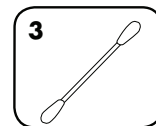

3
Mergulhe a cotonete de algodão em álcool desnatado

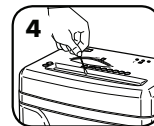

4
Com a cotonete, limpe qualquer contaminação dos sensores de papel

RESOLUÇÃO DE PROBLEMAS



Indicador de sobreaquecimento: Quando a luz indicadora de sobreaquecimento acender, o destruidor de documentos excedeu a temperatura máxima de funcionamento e tem de arrefecer. Este indicador permanecerá iluminado e o destruidor não funcionará durante o tempo de recuperação. Consulte a secção Funcionamento Básico de Destruição para obter mais informações sobre a operação contínua e tempo de recuperação deste destruidor.



Retirar papel: Se acender, prima inversão (<<) e retire o papel. Reduza a quantidade de papel para um valor aceitável e coloque-o novamente na entrada para papel.

GARANTIA LIMITADA DE PRODUTO

Garantia limitada: A Fellowes, Inc. ("Fellowes") garante as peças do equipamento contra quaisquer defeitos de material e mão-de-obra durante um período de dois anos a contar da data de compra pelo consumidor original. A Fellowes garante que as lâminas de corte da máquina estão isentas de quaisquer defeitos de material e mão-de-obra durante um período de 5 anos a contar da data de compra pelo consumidor original. Se encontrar um defeito em qualquer peça durante o período de garantia, o seu único e exclusivo recurso será a reparação ou a substituição, mediante o critério e a expensas da Fellowes, da peça com defeito. Esta garantia não se aplica em casos de utilização abusiva, manuseio inadequado, descumprimento das normas de utilização do produto, utilização da fragmentadora com fonte de alimentação inadequada (outra que não a indicada na etiqueta) ou reparos não autorizados. A Fellowes detém o direito

de cobrar dos consumidores quaisquer custos adicionais incorridos para o fornecimento de peças ou de serviços fora do país onde a fragmentadora foi originalmente vendida por um revendedor autorizado. QUALQUER GARANTIA IMPLÍCITA, INCLUINDO DE COMERCIALIZAÇÃO OU DE ADEQUAÇÃO PARA UMA FINALIDADE EM PARTICULAR, É AQUI LIMITADA AO PERÍODO DE GARANTIA APROPRIADO, CONFORME ANTERIORMENTE ESTABELECIDO. Em caso algum poderá a Fellowes ser responsabilizada por quaisquer danos secundários ou acidentais imputáveis a este produto. Esta garantia concede-lhe direitos legais específicos. A duração e os termos e condições desta garantia são válidos a nível mundial, salvo em caso de imposição de limitações, restrições ou condições diferentes pelas leis locais. Para obter mais pormenores ou receber assistência nos termos desta garantia, contate-nos diretamente ou consulte o seu representante autorizado.

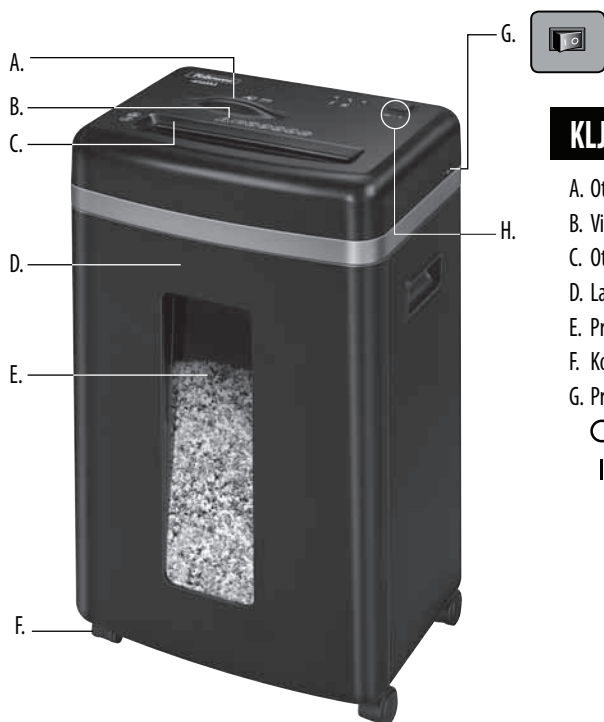

KLJUČ

- | | |
|-----------------------------------|------------------------------------|
| A. Otvor za CD/karticu | H. Upravljačka ploča i LED žarulje |
| B. Vidi sigurnosne upute | 1. Pregrijavanje (crveno) |
| C. Otvor za papir | 2. Ukloni papir (žuto) |
| D. Ladica na izvlačenje | 3. ON/OFF (uklj./isklj.) i |
| E. Prozorčić | ladica otvorena (zeleno) |
| F. Kotačići | 4. Unatrag |
| G. Prekidač ON/OFF (uklj./isklj.) | 5. Automatski |
| ○ 1. OFF (isklj.) | 6. Naprijed |
| 2. ON (uklj.) | |

MOGUĆNOSTI

Usitnjava: papir, plastične kreditne kartice, CD-e/DVD-e i spjalice

Ne usitnjava: naljepnice, papir u roli, prozirne folije, novine, karton, laminat, spjalice za papir, mape za spise, rendgenske snimke ili plastiku osim one prethodno navedene

Veličina usitnjavanja papira/kartice:

mikro-rez 2 mm x 12 mm

Veličina usitnjavanja CD-a/kartice:

trakasti rez 40 mm

Maksimalno:

Listova po umetanju	9*
Kartica/CD-a po umetanju	1*
Širina otvora za papir	220 mm
Širina otvora za CD	122 mm

*A4 (70 g), papir pri 220 V – 240 V, 50/60 Hz, 1,3 A; teži papir, vlažnost ili napon različit od nazivnog može smanjiti kapacitet. Maksimalne preporučene dnevne norme za upotrebu: 300 listova dnevno; 25 kreditnih kartica; 10 CD-a. 9 listova po umetanju kako bi se izbjeglo zaglavlivanje.

⚠ UPOZORENJE: VAŽNE SIGURNOSNE UPUTE — Pročitajte prije upotrebe!



- Rad, održavanje i uvjeti servisiranja obuhvaćeni su u priručniku s uputama. Pročitajte cijeli priručnik s uputama prije rukovanja usitnjivačima.
- Držite podalje od djece i kućnih ljubimaca. Ruke držite podalje od otvora za papir. Uvijek postavite na isključeno ili iskopčajte kada se ne upotrebljava.
- Strane predmete – rukavice, nakit, odjeću, kosu itd. – držite podalje od otvora usitnjivača. Ako predmet uđe u gornji otvor, pritisnite Unatrag (◀◀) kako biste izbacili predmet.
- NEMOJTE upotrebljavati proizvode s aerosolom, maziva na bazi nafte ili aerosola na ili u blizini rezača. NEMOJTE UPOTREBLJAVATI KOMPRESIRANI ZRAK ILI ZRAK ZA ČIŠĆENJE PRAŠINE NA REZAČU. Pare iz gorivih i naftnih maziva mogu se zapaliti i uzrokovati ozbiljne ozljede.
- Nemojte upotrebljavati ako je oštećeno ili neispravno. Nemojte rastavljati usitnjivač. Nemojte postavljati u blizini ili iznad izvora topline ili vode.

- Ovaj usitnjivač ima prekidač ON/OFF (uklj./isklj.) (G) koji mora biti u položaju ON (uklj.) (I) kako bi usitnjivač radio. U hitnom slučaju pomaknite prekidač u položaj OFF (isklj.) (O). Ta će radnja odmah zaustaviti usitnjivač.
- Izbjegavajte dodirivanje izloženih oštrica za rezanje ispod glave usitnjivača.
- Usitnjivač mora biti uključen u propisno uzemljenu zidnu utičnicu ili priključnicu napona i jakosti struje koji su naznačeni na oznaci. Uzemljena utičnica ili priključnica mora biti postavljena u blizini opreme i lako dostupna. Pretvarači energije, transformatori ili produžni kabeli ne bi se trebali upotrebljavati s ovim proizvodom.
- OPASNOST OD POŽARA – NE usitnjavajte čestitke sa zvučnim čipovima ili baterijama.
- Samo za upotrebu u zatvorenim prostorima.
- Iskopčajte usitnjivač prije čišćenja ili servisiranja.

OSNOVNI RAD USITNJAVANJA



Neprekidni rad:
najviše 10 minuta

NAPOMENA: Usitnjivač još kratko radi nakon svakog umetanja kako bi se očistio ulaz. Neprekidni rad dulji od 10 minuta pokrenut će razdoblje hlađenja od 45 minuta.

PAPIR/KARTICA ili CD

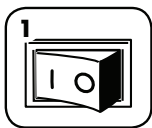

Priključite i pritisnite ON (uklj.) (I)

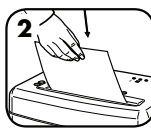

Umetnite papir ravno u otvor za papir i otpustite

ili

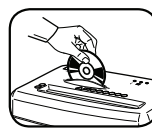

Držite CD/karticu na rubu, umetnite u sredinu otvora i otpustite

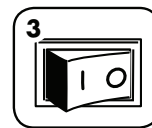

Kada završite usitnjavanje, postavite na OFF (isklj.) (O)

NAPREDNE ZNAČAJKE PROIZVODA



SilentShred™ tehnologija
Usitnjavanja bez bučnog ometanja.



Automatsko okretanje Unatrag
Zaustavlja i okreće papir ako se papir zaglavi.

ODRŽAVANJE PROIZVODA

PODMAZIVANJE USITNJIVAČA

Svim je usitnjivačima za mikro-rezanje potrebno ulje za najbolje performanse. Ako nije podmazan, u stroju može doći do smanjenog kapaciteta listova, neugodne buke pri usitnjavanju te naposljetku može prestati raditi. Kako bi se ti problemi izbjegli, preporučujemo da podmazujete svoj usitnjivač svaki put kada praznite ladicu za otpatke.

SLIJEDITE POSTUPAK PODMAZIVANJA U NASTAVKU I DVAPUT PONOVITE

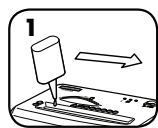

*Nanesite ulje širom otvora

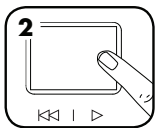

Pritisnite i držite naprijed (➡) 2 – 3 sekunde



OPREZ *Koristite se samo biljnim uljem bez aerosola u spremnicima s dugačkim raspršivačem kao što je Fellowes 35250



ČIŠĆENJE INFRACRVENIH SENZORA ZA AUTOMATSKO POKRETANJE

Senzori za otkrivanje papira osmišljeni su za rad bez potrebe za održavanjem. Međutim, u rijetkim slučajevima papir može blokirati senzore papirnatom prašinom, time prouzročujući da motor radi iako nema papira.

(Napomena: dva senzora za otkrivanje papira smještena su u sredini otvora za papir).

ČIŠĆENJE SENZORA

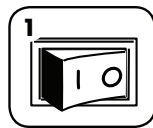

Pritisnite OFF (O) (isklj.) i iskopčajte usitnjivač



Pronađite infracrveni senzor za automatsko pokretanje

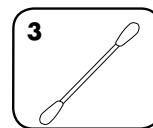

Umočite štapić s vatrom u alkohol

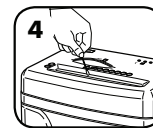

Koristeći se štapićem s vatrom, obrišite bilo kakvu prljavštinu sa senzora za papir

RJEŠAVANJE PROBLEMA



Indikator pregrijavanja: Kada svijetli indikator pregrijavanja, usitnjivač je premašio maksimalnu radnu temperaturu i treba se ohladiti. Taj će indikator nastaviti svijetliti, a usitnjivač neće raditi tijekom vremena potrebnog za oporavak. Pogledajte Osnovni rad usitnjavanja radi više informacija o neprekidnom radu i vremenu oporavka za ovaj usitnjivač.



Uklonite papir: kada svijetli, pritisnite Unatrag (⏪) i uklonite papir. Smanjite kvantitetu papira na prihvatljivu količinu i ponovno umetnite u otvor za papir.

OGRAIČENO JAMSTVO PROIZVODA

Ograničeno jamstvo: Fellowes, Inc. („Fellowes“) jamči da su dijelovi stroja bez nedostataka u materijalu i izradi te pruža servisiranje i podršku 2 godine od datuma kupnje za izvornog potrošača. Fellowes jamči da su oštrice za rezanje na stroju bez nedostataka u materijalu i izradi 5 godina od datuma kupnje za izvornog potrošača. Ako se tijekom jamstvenog razdoblja utvrdi da je bilo koji dio neispravan, vaš jedini i isključivi pravni lijek bit će popravak ili zamjena neispravnog dijela u skladu s mogućnostima i o trošku tvrtke Fellowes. Ovo se jamstvo ne odnosi na slučajeve zloupotrebe, pogrešnog rukovanja, nepoštovanja standarda za upotrebu proizvoda, rada proizvoda uz upotrebu nepropisne opskrbe energijom (osim navedene na oznaci) ili neovlaštenog popravka. Fellowes zadržava pravo naplate potrošačima svih dodatnih troškova nastalih pri osiguravanju dijelova ili usluga izvan zemlje u kojoj je usitnjivač izvorno

prodao ovlaštenu preprodavača. SVAKO SE IZVEDENO JAMSTVO, UKLJUČUJUĆI ONO O PRODAJI ILI PRIKLADNOSTI ZA ODREĐENU NAMJENU, OVIME OGRANIČAVA TRAJANJEM U SKLADU S ODGOVARAJUĆIM PRETHODNO NAVEDENIM RAZDOBLJEM JAMSTVA. Fellowes se neće ni u kojem slučaju smatrati odgovornim za bilo koje posljedične ili slučajne štete koje se pripisuju proizvodu. Ovo vam jamstvo pruža određena zakonska prava. Trajanje, uvjeti i odredbe ovog jamstva važeći su diljem svijeta, osim u slučajevima kada lokalni zakoni zahtijevaju različita ograničenja, restrikcije ili odredbe. Radi više detalja ili ostvarivanja servisa obuhvaćenog ovim jamstvom, obratite se nama ili svojem dobavljaču.

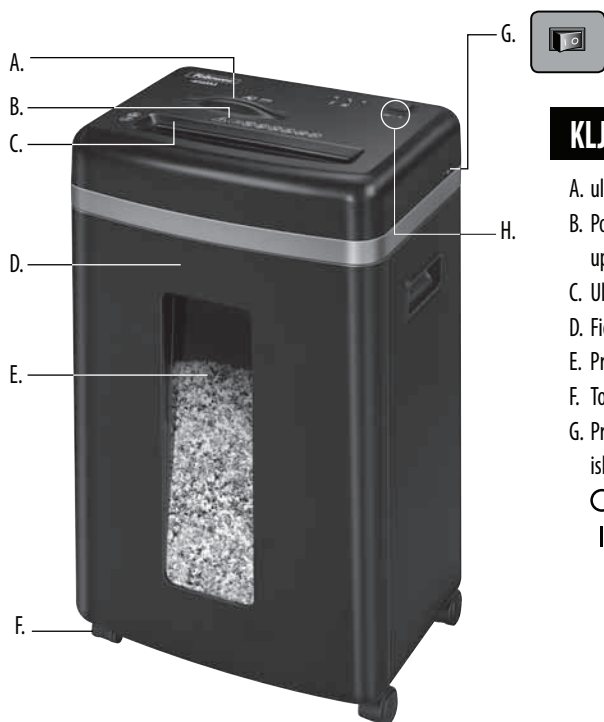

KLJUČ

- A. ulaz za disk/karticu
 B. Pogledajte bezbednosna uputstva
 C. Ulaz za papir
 D. Fioka na izvlačenje
 E. Prozor
 F. Točkići
 G. Prekidač za uključivanje i isključivanje (ON/OFF)
 ○ 1. ISKLJUČENO (OFF)
 | 2. UKLJUČENO (ON)
- H. Kontrolna ploča i LED rasveta
 1. Pregrevanje (crveno)
 2. Uklonite papir (žuto)
 3. UKLJUČIVANJE/ ISKLJUČIVANJE i otvorena fioka (zeleno)
 4. Izbacivanje
 5. Automatski
 6. Uvlačenje

MOGUĆNOSTI

Uništava: papir, plastične kreditne kartice, CD/DVD diskove i spone

Ne uništava: nalepnice, rolovan papir, prozirne materijale, novine, karton, laminat, spjalice za papir, fascikle, rendgenske snimke ili plastične materijale, osim prethodno navedenih

Veličina ostataka uništenog papira/kartice:

mikro sečenje 2 mm × 12 mm

Veličina ostataka uništenog diska/kartice:

trakasto sečenje 40 mm

Maksimum:

Listova u prolasku	9*
Kartica/diskova u prolasku	1*
Širina ulaznog papira	220 mm
Širina ulaznog diska	122 mm

*A4 (70 g), papir na 220 V–240 V, 50/60 Hz, 1,3 A; teži papir, vlažnost ili bilo koji drugi napon osim naznačenog mogu da smanje kapacitet. Najviše dnevne preporučene vrednosti: 300 listova dnevno, 25 kreditnih kartica, 10 diskova. Da biste izbegli gužvanje, nemojte uništavati više od devet listova odjednom.

WARNING: VAŽNA BEZBEDNOSNA UPUTSTVA – Pročitati pre upotrebe!

- Priručnik sa uputstvima obuhvata rad, održavanje i uslove servisiranja. Pre nego što počnete da radite sa uništavačem, u potpunosti pročitajte priručnik sa uputstvima.
- Držite van domašaja dece i kućnih ljubimaca. Držite ruke što dalje od ulaza za papir. Kada uređaj ne koristite, uvek ga isključite ili izvucite utikač sa mreže.
- Predmete kao što su rukavice, nakit, odeća, kosa itd. držite što dalje od otvora uništavača. Ako predmet upadne u gornji otvor, prebacite na izbacivanje (4) da biste izvadili predmet.
- NEMOJTE da koristite aerosol proizvode, maziva na bazi nafte ili aerosola na ili u blizini uništavača. UNIŠTAVAČ NEMOJTE DA IZLAŽETE KOMPRIMOVANOM VAZDUHU ili KOMPRIMOVANA SREDSTVA U SPREJU ZA ČIŠĆENJE PRAŠINE. Isparenja iz potisnih gasova i maziva na bazi nafte su zapaljiva i mogu da uzrokuju ozbiljne povrede.
- Nemojte da koristite uređaj ako je oštećen ili neispravan. Uništavač nemojte da rastavlјate. Nemojte ga postavljati u blizini izvora toplote ili vode.

- Ovaj uništavač ima prekidač za uključivanje i isključivanje (ON/OFF) (G) koji mora da bude podešen na položaj uključeno – ON (I) da biste mogli da ga koristite. U hitnim slučajevima, prekidač prebacite na položaj isključeno – OFF (O). Ovim ćete istog trenutka obustaviti rad uništavača.
- Izbegavajte da dodirujete nezaštićena sečiva ispod glave uništavača.
- Uništavač mora da bude uključen u ispravno uzemljen zidni priključak na električnu mrežu ili utičnicu voltaže i amperaže koje su naznačene na nalepnici. Uzemljeni priključak ili utičnica moraju da budu instalirani blizu opreme i lako dostupni. Sa ovim proizvodom ne smeju se koristiti energetske pretvarači, transformatori ili produžni kablovi.
- OPASNOST OD POŽARA – NEMOJTE na ovaj način uništavati razglednice sa zvučnim čipovima ili baterijama.
- Samo za upotrebu u zatvorenom prostoru.
- Pre čišćenja ili servisiranja utikač uništavača isključite sa električne mreže.

OSNOVNA OPERACIJA UNIŠTAVANJA



Neprekidan rad:

Najviše 10 minuta

NAPOMENA: usitnjivač se na kratko pokrene posle svakog prolaska kako bi očistio ulaz. Neprekidan rad u periodu dužem od 10 minuta pokrenuće režim hlađenja uređaja u trajanju od 45 minuta.

PAPIR/KARTICA ILI DISK

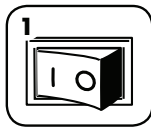

1 Uređaj priključite na mrežu i prekidač stavite u položaj UKLJUČENO – ON (I)

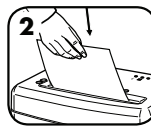

2 Stavite papir pravo u ulaz za papir i pustite

ili

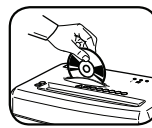

Držite disk/karticu za ivicu, stavite u centar ulaza i pustite

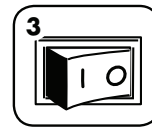

3 Kada završite sa sečenjem, prekidač podesite na položaj ISKLJUČENO – OFF (O)

NAPREDNE KARAKTERISTIKE PROIZVODA



SilentShred™ Tehnologija
Uništavanje bez bučnih poremećaja.



Automatsko izbacivanje
Zaustavlja se i izbacije papir ako dođe do gužvanja.

ODRŽAVANJE PROIZVODA

PODMAZIVANJE UNIŠTAVAČA

Sve male uništavače papira neophodno je podmazivati da bi mogli da rade besprekorno. Ako mašina nije podmazana, kapacitet prijema listova može da se smanji, može doći do pojave neprijatne buke prilikom uništavanja, a može doći i do prekida rada. Da izbegnete ove probleme, preporučujemo da podmažete uništavač svaki put kada ispraznite fioku za otpadni materijal.

PRATITE POSTUPAK ZA PODMAZIVANJE NAVEDEN U NASTAVKU I PONOVITE DVA PUTA.

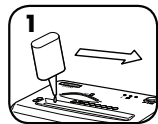

*Nanesite ulje duž ulaza.

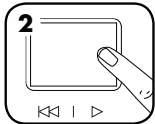

Pritisnite i održavajte uvlačenje (▶) 2 do 3 sekunde.



***Koristite samo biljno ulje bez aerosola u kontejneru sa dugačkom mlaznicom, kao što je Fellowes 35250.**



AUTOMATSKI INFRACRVENI SENZORI ZA ČIŠĆENJE

Senzori za detekciju papira napravljeni su tako da mogu da rade bez održavanja. Senzori u retkim slučajevima ipak mogu da se blokiraju usled sitnih papirnih ostataka, što uzrokuje pokretanje motora svaki put kada papir nije umetnut.

(Napomena: dva senzora za detekciju papira nalaze se u centralnom delu ulaza za papir).

ČIŠĆENJE SENZORA

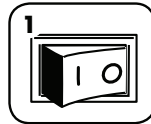

1 Okrenite na ISKLJUČENO (O) i izvucite utikač uništavača papira sa električne mreže



2 Locirajte infracrveni senzor za automatsko pokretanje

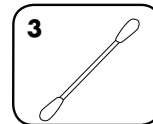

3 Natopite pamučni štapić za uši izopropil alkoholom



4 Koristeći pamučni štapić za uši pokupite sve otpatke sa senzora za papir

REŠAVANJE PROBLEMA

 **Indikator pregrevanja:** Kada indikator pregrevanja svetli, uništavač je premašio svoju maksimalnu radnu temperaturu i neophodno je da se ohladi. Ovaj indikator će nastaviti da svetli, a uništavač neće moći da se koristi tokom perioda hlađenja. Više informacija o neprekidnom radu i periodu hlađenja potražite u poglavlju Osnovna operacija uništavanja.



Uklanjanje papira: Kada indikator svetli, pritisnite izbacivanje (◀◀) i uklonite papir. Smanjite količinu papira na prihvatljivu meru i ponovo napunite ulaz za papir.

OGRAIČENA GARANCIJA NA PROIZVOD

Ograničena garancija: Fellowes, Inc. („Fellowes“) daje garanciju na delove mašine bez nedostataka što se tiče materijala i izrade, i obezbeđuje servis i podršku tokom dve (2) godine od dana nabavke od strane krajnjeg korisnika. Fellowes daje garanciju na sečiva bez nedostataka što se tiče materijala i izrade na period od pet (5) godina od dana nabavke od strane krajnjeg korisnika. Ako se tokom garantnog perioda primete nedostaci na bilo kom delu proizvoda, isključivo i samo u vašoj odgovornosti je da popravite ili zamenite deo sa nedostacima o trošku i po mogućnostima proizvođača Fellowes. Ova garancija se ne primenjuje u slučaju zloupotrebe, nepravilnog rukovanja, neispunjavanja standarda prilikom korišćenja proizvoda, korišćenja neodgovarajućeg napajanja za rad uništavača (osim onih koji su navedeni na nalepnici) ili u slučaju neovlašćene popravke. Fellowes zadržava pravo da korisnicima naplati bilo kakve dodatne troškove kojima je

bio izložen usled nabavke delova ili pružanja usluga izvan države u kojoj je uništavač prvobitno prodat od strane ovlašćenog prodavca. BILO KAKVA PODRAZUMEVANA GARANCIJA, UKLJUČUJUĆI GARANCIJU TRŽIŠNOSTI ILI PODESNOSTI ZA ODREBENU NAMENU, OVIM PUTEM SE VREMENSKI OGRAIČAVA NA PRETHODNO NAVEDENI GARANTNI PERIOD. Fellowes ni u jednom slučaju neće biti odgovoran za bilo kakvu posledičnu ili incidentnu štetu koja bi mogla da se pripíše proizvodu. Ovom garancijom dodeljuju vam se posebna zakonska prava. Trajanje, odredbe i uslovi ove garancije važe širom sveta, osim kada su različita ograničenja, restrikcije ili uslovi predviđeni lokanim pravom. Molimo da se obratite nama ili vašem prodavcu ako su vam potrebne detaljnije informacije ili servis u garantnom roku.

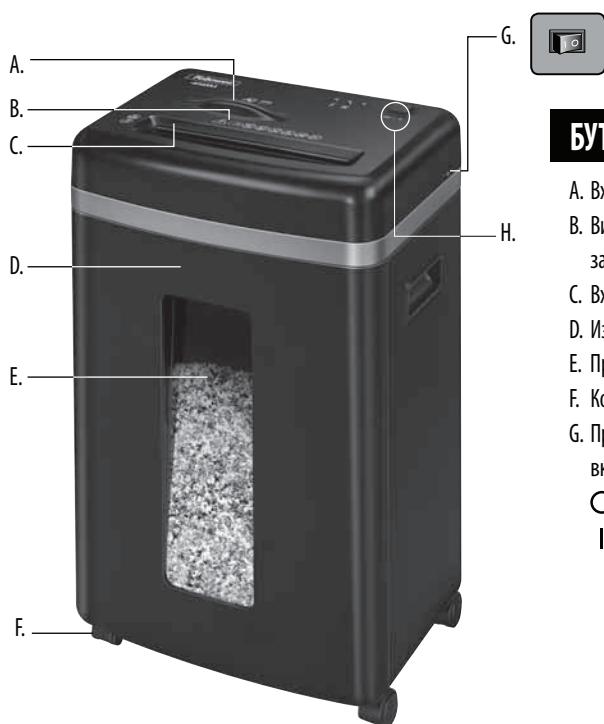

БУТОН

- | | |
|---|---|
| <p>A. Вход за CD диск/карта</p> <p>B. Вижте инструкциите за безопасност</p> <p>C. Вход за хартия</p> <p>D. Издърпване на контейнера</p> <p>E. Прозорец</p> <p>F. Колелца</p> <p>G. Превключвател за включване/изключване</p> <p>○ 1. Изключване</p> <p> 2. Включване</p> | <p>H. Контролен панел и светодиоди (LED)</p> <p> 1. Прегряване (червен)</p> <p> 2. Изваждане на хартията (жълт)</p> <p>3. Включване/изключване и отваряне на контейнер (зелен)</p> <p> 4. Обратен ход</p> <p> 5. Автоматично</p> <p> 6. Напред</p> |
|---|---|

ВЪЗМОЖНОСТИ

Ще унищожи: хартия, пластмасови кредитни карти, CD/DVD дискове и телчета

Няма да унищожи: залепващи етикети, безконечна хартия, прозрачни материали, вестници, картон, ламинирани материали, кламери, папки, рентгенови снимки или пластмаси, различни от посочените по-горе

Размер на хартията/картата за унищожаване:

Микро рязане 2 мм x 12 мм

Размер на CD диска/картата за унищожаване:

Рязане на ленти 40 мм

Максимален брой:

Листове на един ход 9*

Кarti/CD дискове на един ход 1*

Широчина на входа за хартия 220 мм

Широчина на входа за CD диск 122 мм

* A4 (70 грама), хартия при 220 V–240 V, 50/60 херца, 3,4 ампера; по-плътна хартия, влага или напрежение, различно от номиналното, могат да намалят капацитета. Максимални препоръчителни стойности на ежедневна употреба: 300 листа на ден; 25 кредитни карти; 10 CD диска. 9 листа едновременно на един ход, за да няма задръствания.

⚠ WARNING: ВАЖНИ ИНСТРУКЦИИ ЗА БЕЗОПАСНОСТ – Прочетете преди употреба!



- Работата, поддръжката и изискванията за обслужване са описани в ръководството за употреба. Прочете цялото ръководство за употреба, преди да работите с shredder-ите.
- Да се пази далече от достъп на деца или домашни любимци. Дръжте ръцете си далече от входа за хартия. Винаги поставяйте в изключено положение или изваждайте от контакта, когато не използвате машината.
- Дръжте чужди обекти – ръкавици, бижута, дрехи, коса и т.н. – далече от отворите на shredder-а. Ако някакъв обект попадне в изключено отвор, включете на обратен ход (←←), за да извадите обекта.
- НЕ използвайте аерозолни продукти, продукти на нефтена основа или аерозолни смазки върху или близо до shredder-а. НЕ ИЗПОЛЗВАЙТЕ „КОНСЕРВИРАН ВЪЗДУХ“ или „ФЛАКОНИ СЪС СГЪСТЕН ВЪЗДУХ“ ВЪРХУ ШРЕДЕР-А. Изпаренията от горива за двигатели и смазки на нефтена основа могат да се самозапалят и да причинят сериозно нараняване.
- Не използвайте при повреда или дефект. Не разглобявайте shredder-а. Не го поставяйте в близост до източник на топлина или вода.

- Този shredder има превключвател за включване/изключване (G), който трябва да е в положение за включване (I), за да работи shredder-ът. В спешен случай преместете превключвателя в положение за изключване (O). Това действие ще изключи shredder-а незабавно.
- Избягвайте контакт с режещите ножове под главата на shredder-а.
- Shredder-ът трябва да е включен в правилно заземен стенов контакт или гнездо с напрежение и ток, отговарящи на отбелязаните на етикета. Заземеният стенов контакт или гнездо трябва да бъдат монтирани в близост до оборудването и да са лесно достъпни. С този продукт не трябва да се използват преобразуватели на енергия, трансформатори или удължителни кабели.
- ОПАСНОСТ ОТ ПОЖАР – НЕ унищожавайте поздравителни картички с чипове за музика или батерии.
- За употреба само на закрито.
- Изваждайте захранващия кабел от контакта преди почистване или обслужване.

ОСНОВНА РАБОТА ЗА УНИЩОЖАВАНЕ ЧРЕЗ РЯЗАНЕ



Непрекъсната работа:

До 10 минути максимум

ЗАБЕЛЕЖКА: Шредерът работи за кратко след всеки ход, за да изчисти входа. Непрекъснатата работа в продължение на повече от 10 минути ще включи 45-минутен режим на охлаждане.

ХАРТИЯ/КАРТА ИЛИ CD ДИСК

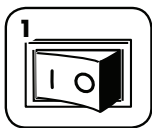

1 Включете в контакта и поставете превключвателя на положение за включване (I)

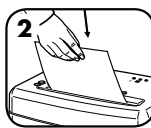

2 Подайте хартията право във входа за хартия и я пуснете

или

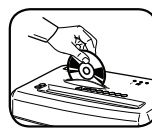

Дръжте CD диска/картата за ръба, подайте го/я в центъра на входа и пуснете

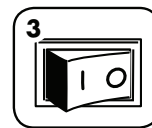

3 След завършване на унищожаването, поставете превключвателя на положение за изключване (O)

РАЗШИРЕНИ ФУНКЦИИ НА ПРОДУКТА



SILENT SHRED™

Технология SilentShred™

Унищожава без шумоващи шумове.



AUTO REVERSE

Автоматичен обратен ход

Спира и задвижва хартията на обратен ход в случай на задръстване.

ПОДДРЪЖКА НА ПРОДУКТА

СМАЗВАНЕ НА ШРЕДЕРА

Всички шредери за микро рязане изискват масло за най-голяма производителност. Ако не се смазва, машината може да работи с намален капацитет за листови, с досаден шум при унищожаване и накрая може да спре да работи. За да се избегнат тези проблеми, ние ви препоръчваме да смазвате вашия шредер всеки път, когато изпразвате контейнера с отпадъци.

СЛЕДВАЙТЕ ПРОЦЕДУРИТЕ ЗА СМАЗВАНЕ ПО-ДОЛУ И ПОВТОРЕТЕ ДВА ПЪТИ,

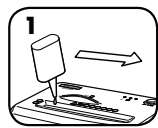

*Нанесете масло на входа

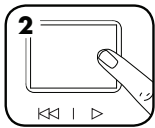

Натиснете и задръжте бутона за напред (▶) за 2–3 секунди



***Използвайте само неаерозолно растително масло в контейнер с дълга дюза, като Fellowes 35250**



ПОЧИСТВАНЕ НА АВТОМАТИЧНО СТАРТИРАЩИТЕ СЕ ИНФРАЧЕРВЕНИ СЕНЗОРИ

Сензорите за засичане на хартия са разработени за работа без поддръжка. В редки случаи сензорите може да бъдат блокирани от хартиен прах, което да доведе до работа на мотора, дори при липсата на хартия.

(Забележка: два сензора за засичане на хартия се намират в средата на входа за хартия).

ЗА ДА ИЗЧИСТИТЕ СЕНЗОРИТЕ

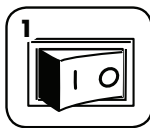

1 Изключете (O) шредера и извадете захранващия му кабел от контакта



2 Открийте автоматично стартиращия се инфрачервен сензор

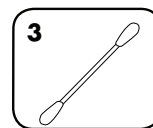

3 Напоете памучен тампон в спирт



4 Изчистете с памучния тампон всякакво замърсяване от сензорите за хартия

ОТСТРАНЯВАНЕ НА ПРОБЛЕМИ



Индикатор за прегряване: Когато свети индикаторът за прегряване, шредерът е надвишил максималната работна температура и трябва да се охлади. Този индикатор ще остане да свети и шредерът няма да работи през времето за възстановяване. Вижте „Основна работа за унищожаване чрез рязане“ за допълнителна информация относно продължителната работа и времето за възстановяване за този шредер.



Извадете хартията: Когато свети, натиснете бутона за обратен ход (◀◀) и извадете хартията. Намалете количеството хартия до приемливо количество и отново подайте във входа за хартия.

ОГРАНИЧЕНА ГАРАНЦИЯ ЗА ПРОДУКТА

Ограничена гаранция: Fellowes, Inc. („Fellowes“) гарантира, че частите на машината са без дефекти на материали и изработка, и им осигурява обслужване и поддръжка за 2 години от датата на закупуване от първоначалния потребител. Fellowes гарантира, че режещите ножове на машината са без дефекти на материали и изработка, и им осигурява обслужване и поддръжка за 5 години от датата на закупуване от първоначалния потребител. Ако която и да е част се окаже дефектна през гаранционния период, вашето единствено и изключително обезщетение ще бъде ремонт или замяна на дефектната част по избор и за сметка на Fellowes. Настоящата гаранция не важи за случаи на злоупотреба, неправилно боравене, несъответствие със стандартите за употреба на продукта, работа на шредера с неподходящо електрическо захранване (различно от това, посочено на етикета) или неоторизиран ремонт. Fellowes си запазва правото да таксува

потребителите за всякакви допълнителни разходи, направени от Fellowes за осигуряване на части или услуги извън страната, в която шредерът е продаден първоначално от оторизиран търговец. **ВСЯКА КОСВЕНА ГАРАНЦИЯ, ВКЛЮЧИТЕЛНО ТАЗИ ЗА ПРОДАВАЕМОСТ ИЛИ ПРИГОДНОСТ ЗА КОНКРЕТНА ЦЕЛ, ПО СИЛАТА НА НАСТОЯЩИЯ ДОКУМЕНТ Е ОГРАНИЧЕНА В РАМКИТЕ НА СЪОТВЕТНИЯ ГАРАНЦИОНЕН ПЕРИОД, УКАЗАН ПО-ГОРЕ.** В никой случай Fellowes не носи отговорност за каквито и да е последващи или случайни повреди, дължащи се на този продукт. Настоящата гаранция ви дава определени законови права. Продължителността, правилата и условията на настоящата гаранция са валидни в целия свят, с изключение на местата, където местното законодателство може да изисква различни ограничения, рестрикции или условия. За повече подробности или за получаване на обслужване по настоящата гаранция се свържете с нас или с вашия търговец.



CHEIE

- | | |
|---|--|
| A. Punct de intrare CD/card | H. Panou de control și leduri |
| B. Consultați instrucțiunile de siguranță | 1. Supraîncălzire (culoare roșie) |
| C. Punct de intrare pentru hârtie | 2. Îndepărtare hârtie (culoare galbenă) |
| D. Coș detașabil | 3. PORNIT/OPRIT și Coș deschis (culoare verde) |
| E. Fereastră | 4. Inversare |
| F. Role de direcție | 5. Mod automat |
| G. Comutator PORNIT/OPRIT | 6. Înainte |
| ○ 1. OPRIT | |
| 2. PORNIT | |

CARACTERISTICI

Cu acest aparat veți putea tăia: hârtie, carduri de credit, CD-uri/DVD-uri și capse din plastic

Nu veți putea tăia: etichete adezive, hârtie de formular în role, hârtie transparentă, hârtie de ziar, cartoane, laminate, agrafe pentru prins hârtii, mape, radiografii sau materiale plastice altele decât cele menționate mai sus

Mărimea de tăiere a hârtiei/cardurilor:

Microtăiere..... 2 mm x 12 mm

Mărimea de tăiere a CD-urilor/cardurilor:

Tăiere în fâșii..... 40 mm

Valori maxime:

Coli per ciclu..... 9*

Carduri/CD-uri per ciclu..... 1*

Lățimea punctului de intrare pentru hârtie..... 220 mm

Lățimea punctului de intrare pentru CD-uri..... 122 mm

*A4 (70 g), hârtie la 220 V – 240 V, 50/60 Hz, 1,3 A; hârtia mai grea, umiditatea sau utilizarea unei alte tensiuni decât cea nominală pot reduce performanța aparatului.

Rate maxime zilnice recomandate de utilizare: 300 coli pe zi; 25 carduri de credit;

10 CD-uri. 9 coli per ciclu pentru evitarea blocării.

⚠️ WARNING: INSTRUCȚIUNI DE SIGURANȚĂ IMPORTANTE — Citiți înainte de utilizare!



• Cerințele de operare, întreținere și service sunt tratate în manualul de instrucțiuni. Citiți tot manualul de instrucțiuni înainte de a pune în funcțiune aparatul.

• A nu se lăsa la îndemâna copiilor și animalelor de companie. Nu puneți mâinile în punctul de intrare pentru hârtie. Întotdeauna comutați în modul oprit sau deconectați când nu utilizați aparatul.

• Țineți obiectele străine – mănuși, bijuterii, îmbrăcăminte, păr etc – la distanță de deschiderile aparatului. Dacă vreun obiect intră în deschiderea superioară, comutați în modul Inversare (←←) pentru a putea scoate obiectul.

• NU utilizați produse pe bază de aerosol, pe bază de petrol sau lubrifianți pe bază de aerosol pe suprafața sau în apropierea aparatului. NU UTILIZAȚI „AER ÎMBUTELIAT” sau „SPRAY-URI ANTI-PRAF” PE APARAT. Vaporii generați de carburanți și lubrifianți pe bază de petrol se pot aprinde, provocând leziuni grave.

• Nu utilizați aparatul dacă este deteriorat sau defect. Nu dezasamblați aparatul. Nu poziționați lângă o sursă de căldură, apă sau deasupra acestora.

• Acest aparat are un comutator PORNIT/OPRIT (G) care trebuie să fie în poziția PORNIT (I) pentru a pune în funcțiune aparatul. În caz de urgență, mutați comutatorul în poziția OPRIT (O). Această acțiune va opri imediat aparatul.

• Evitați atingerea lamelor de tăiat expuse de sub capul de tăiere.

• Aparatul trebuie conectat la o priză de perete sau mufă împământată corespunzător cu tensiunea și amperajul specificate pe etichetă. Priza de perete sau mufa împământată trebuie instalate în apropierea echipamentului și trebuie să fie accesibile. Convertoarele, transformatoarele sau cablurile prelungitoare nu trebuie utilizate cu acest produs.

• PERICOL DE INCENDIU – NU tăiați felicitările împreună cu cipuri sau baterii funcționale.

• Doar pentru utilizare în spații interioare.

• Deconectați aparatul înainte de curățare sau servizare.

Operațiune de tăiere de bază



Funcționare neîntreruptă:
cel mult până la 10 minute

NOTĂ: Aparatul face o cursă scurtă după fiecare ciclu pentru a curăța punctul de intrare. Funcționarea neîntreruptă de peste 10 minute va declanșa o perioadă de răcire de 45 minute.

HĂRTIE/CARD SAU CD

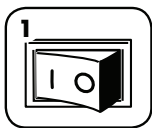

Conectați și comutați în modul PORNIT (I)

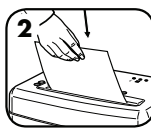

Introduceți hârtia direct în punctul de intrare pentru hârtie și dați drumul

sau

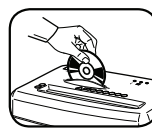

Ținând CD-ul/cardul de margine, introduceți în centrul punctului de intrare și dați drumul

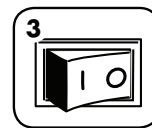

După ce ați terminat operațiunea de tăiere comutați în modul OPRIT (O)

Caracteristici avansate ale produsului



Tehnologia SilentShred™

Tăiere fără perturbări zgomotoase.



Inversarea automată

Oprește și inversează hârtia în caz de un blocaj.

Întreținerea produsului

LUBRIFIEREA APARATULUI

Toate aparatele de microtăiere necesită ulei pentru o performanță ridicată. Dacă nu este uns, aparatul poate avea o capacitate redusă de procesare a colilor, pot surveni zgomote intruzive în timpul tăierii și într-un final aparatul se poate defecta. Pentru a evita aceste probleme, vă recomandăm să ungeți aparatul de fiecare dată când goliți coșul de gunoi.

URMAȚI PROCEDURA DE LUBRIFIERE PREZENTATĂ MAI JOS ȘI REPETAȚI DE DOUĂ ORI

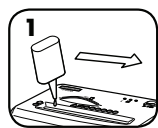

*Aplicați ulei pe toată suprafața punctului de intrare

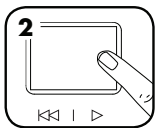

Apăsați și țineți în direcția înainte (▶) 2 – 3 secunde

CAUTION *Utilizați doar ulei vegetal fără aerosol la recipientele cu duze lungi cum ar fi Fellowes 35250



CURĂȚAREA SENZORILOR INFRAROȘU DE PORNIRE AUTOMATĂ

Senzorii de detectare a hârtiei sunt proiectați pentru funcționare fără întreținere. Totuși, în situații rare senzorii pot fi blocați de praful de hârtie care cauzează rularea motorului chiar dacă nu există vreo cantitate de hârtie prezentă.

(Notă: doi senzori de detectare a hârtiei sunt situați în centrul punctului de intrare pentru hârtie).

PENTRU A CURĂȚA SENZORII

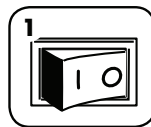

Comutați în modul OPRIT (O) și deconectați apoi aparatul



Localizați senzorul infraroșu de pornire automată

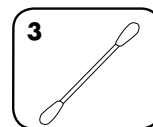

Înmuiați un bețișor de bumbac în alcool pentru frecat

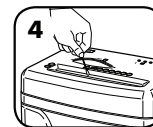

Cu ajutorul bețișorului de bumbac, ștergeți orice urmă de contaminare de pe senzorii de hârtie

DEPANARE



Indicator de supraîncălzire: Când indicatorul de supraîncălzire este aprins, aparatul a depășit temperatura de operare maximă și trebuie să se răcească. Acest indicator va rămâne aprins, iar aparatul nu va funcționa pe durata perioadei de revenire. Consultați secțiunea Operațiune de tăiere de bază pentru mai multe informații despre funcționarea neîntreruptă și timpul de revenire a acestui aparat.



Îndepărtare hârtie: Când acest indicator este aprins, apăsați pe inversare (◀◀) și îndepărtați hârtia. Reduceți cantitatea de hârtie la o valoare acceptabilă și reintroduceți hârtia în punctul de intrare pentru hârtie.

GARANȚIE LIMITATĂ PENTRU PRODUS

Garanție limitată: Fellowes, Inc. („Fellowes”) garantează că piesele aparatului nu conțin defecte materiale sau de execuție și asigură service și asistență timp de 2 ani începând de la data achiziționării de către consumatorul inițial. Fellowes garantează că lamele de tăiat ale aparatului nu conțin defecte materiale sau de execuție pe o durată de 5 ani începând de la data achiziționării de către consumatorul inițial. Dacă se constată că vreo piesă este defectă pe durata perioadei de garanție, compensația dvs. unică și exclusivă va fi reparația sau înlocuirea piesei defecte, la alegerea și pe cheltuiala Fellowes. Această garanție nu se aplică în caz de abuz, utilizare necorespunzătoare, nerespectarea standardelor de utilizare a produsului, operarea aparatului folosind o sursă de alimentare necorespunzătoare (alta decât cea menționată pe etichetă) sau o lucrare de reparație neautorizată. Fellowes își rezervă dreptul de a percepe consumatorilor

costurile suplimentare înregistrate de Fellowes pentru asigurarea de piese sau servicii în afara țării unde se vinde inițial aparatul de către un revânzător autorizat. ORICE GARANȚIE IMPLICITĂ, INCLUSIV CEA DE VANDABILITATE SAU POTRIVIRE PENTRU UN ANUMIT SCOP, ESTE LIMITATĂ PRIN PREZENTA CA DURATĂ LA PERIOADA DE GARANȚIE ADECVATĂ STABILITĂ MAI SUS. În niciun caz Fellowes nu va fi răspunzătoare pentru daune indirecte sau incidentale care pot fi atribuite acestui produs. Această garanție vă oferă anumite drepturi legale. Durata, termenii și condițiile acestei garanții sunt valabile pe plan mondial, cu excepția situațiilor când limitări, restricții sau condiții diferite pot fi prevăzute prin legislația locală. Pentru mai multe detalii sau pentru a beneficia de service în baza acestei garanții, vă rugăm să ne conectați pe noi sau pe reprezentantul dvs.

المفتاح

- لوحة التحكم ومصباح LED
1. حرارة زائدة (أحمر)
 2. إزالة الورق (أصفر)
 3. تشغيل/إيقاف تشغيل
 4. بدء/إيقاف والصندوق مفتوح (أخضر)
 5. عكس
 6. تلقائي
 7. للأمام

- أ. مدخل الأقراص المضغوطة/البطاقات
- ب. انظر إرشادات السلامة
- ج. فتحة إدخال الورق
- د. درج قابل للسحب
- هـ. فتحة رؤية
- و. عجلات
- ز. مفتاح التشغيل/الإيقاف
1. إيقاف التشغيل
2. تشغيل



الإمكانات

ستمزق: الورق. بطاقات ائتمان بلاستيكية. الائتمان والأقراص المضغوطة من نوع CD/DVD والدبابيس

لن تمزق: البطاقات اللاصقة، أو الصفحات المتواصلة، أو الشفافيات، أو الجرائد، أو علب الكرتون، أو دوسيات الملفات، أو قصاصات الورق، أو المجلدات، أو الأشعة السينية أو البلاستيك سوى المذكور أعلاه

مقاس الورق/البطاقات الممكن تمزيقها:

تمزيق صغير جداً 2 مم × 12 مم

مقاس الأقراص المضغوطة الممكن تمزيقها:

تمزيق شرائط 40 مم

بحد أقصى:

*0 عدد الأوراق في المرة الواحدة 220 مم

*1 عدد البطاقات/أقراص CD في المرة الواحدة 122 مم

عرض فتحة دخول الأوراق 220 مم

عرض فتحة دخول بطاقات CD 122 مم

*ورق A4 بوزن (70 جرام)، 220-240 فولط، 60/50 هرتز، 1.3 أمبير. قد يؤدي استخدام ورق أكثر سمكاً، أو رطوبة أو استخدام فولطية أخرى غير المقدر إلى تقليل السعة. معدلات الاستخدام اليومية القصوى الموصى بها: 300 صفحة يوميًا، 25 بطاقة ائتمان، 10 قرصاً مضغوطةً (9 أوراق في المرة الواحدة لتجنب تكديس الورق).

تحذير! إرشادات أمان مهمة - يُرجى قراءتها قبل الاستخدام!

- يحتوي هذا الجهاز على مفتاح تشغيل/إيقاف تشغيل (ز) يجب أن يكون في وضع التشغيل (أ) حتى يعمل الجهاز. في حالة الطوارئ، حرك المفتاح إلى وضع إيقاف التشغيل (0). سيؤدي هذا الإجراء إلى إيقاف تشغيل جهاز تمزيق المستندات على الفور.
- تجنب لمس شفرات التقطيع المكشوفة والموجودة تحت رأس جهاز التمزيق.
- يجب توصيل أجهزة تمزيق المستندات بقياس حائطي أو مقبس مؤرض جيداً له قيمة الفولطية والأمبير المحددة في الملصق. يجب تركيب القابس أو المقبس المؤرض بالقرب من الجهاز بحيث يسهل الوصول إليه. يجب عدم استخدام محولات الطاقة أو المحولات الكهربائية أو أسلاك الامتداد مع هذا المنتج.
- خطر الحريق - لا تضع بطاقات التهنئة ذات الشرائح الصوتية أو البطاريات لتمزيقها في هذا الجهاز.
- للاستخدام في الأماكن المغلقة فقط.
- افصل طاقة جهاز تمزيق المستندات قبل تنظيفه أو صيانته.

- يتم تناول موضوعات التشغيل والصيانة ومتطلبات الخدمة في دليل الإرشادات. اقرأ الدليل بالكامل قبل تشغيل أجهزة تمزيق المستندات.
- احرص على إبعاد المنتج عن الأطفال والحيوانات الأليفة. أبعد يديك عن مدخل الورق. اضبط الجهاز دائماً على إيقاف التشغيل أو أفضل طاقته عند عدم استخدامه.
- أبعد الأجسام الغريبة - مثل القفازات والمجوهرات والأقمشة والشعر وما إلى ذلك - عن فتحات أجهزة تمزيق الأوراق. في حالة دخول أجسام في الفتحة العلوية، اضبط الجهاز على "عكس" (KK) لإخراج الجسم الغريب.
- لا تستخدم منتجات الأيروسول، أو منتجات التزييت المشتقة من مواد بترولية أو الأيروسول، على جهاز التمزيق أو بالقرب منه. لا تستخدم "عبوات الهواء المضغوط" أو "أدوات نفخ الغبار" على جهاز التمزيق. إن الأبخرة المتصاعدة من أجزاء الدفع ومنتجات التزييت المشتقة من مواد بترولية، قد تكون قابلة للاشتعال مما قد يؤدي لإصابة خطيرة.
- لا تستخدم الجهاز في حالة تلفه أو وجود عيب به. لا تقم بفك مكونات جهاز تمزيق المستندات. لا تضع الجهاز بالقرب من مصدر سخان أو ماء أو عليهما.



عملية تقطيع الورق الأساسية

ورق أو قرص مضغوط/بطاقة



التشغيل المستمر:

حتى 10 دقائق بحد أقصى

ملاحظة: يعمل جهاز تمزيق المستندات لفترة وجيزة بعد كل جولة تشغيل لإخلاء فتحة الإدخال. يؤدي التشغيل المستمر لفترة تتعدى 10 دقائق إلى تشغيل فترة التبريد لمدة 45 دقيقة.

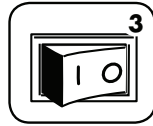

3 عند الانتهاء من عملية التمزيق. اضغط الجهاز على إيقاف التشغيل (0)

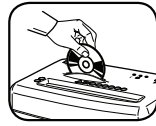

امسك القرص المضغوط/ البطاقة من الحافة، وقم بالتغذية إلى منتصف فتحة الإدخال ثم حرر يدك

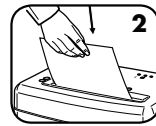

1 قم بوضع الورق مباشرةً إلى فتحة إدخال الورق. ثم حرر المفتاح التشغيل (I)

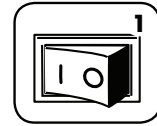

1 قم بتوصيل الجهاز وضبطه على وضع التشغيل (I)

مميزات متقدمة للمنتج

اتجاه معاكس تلقائي يتوقف ويقوم بعكس اتجاه الورق إذا حدث تكديس.



تكنولوجيا SilentShred™ تقوم بإجراء التمزيق دون قطع العمل بشكل مزعج



صيانة المنتج

تنظيف أجهزة الاستشعار بالأشعة تحت الحمراء تلقائية التشغيل

تم تصميم أجهزة الاستشعار الخاصة باكتشاف الورق للتشغيل دون إجراء صيانة. على الرغم من هذا، ففي حالات نادرة قد تنسد أجهزة الاستشعار بواسطة غبار الورق مما يؤدي إلى تشغيل الموتور حتى في حالة عدم وجود ورق.

(ملاحظة: يوجد جهازا استشعار اكتشاف الورق في منتصف مدخل الورق.)

تنظيف المستشعرات

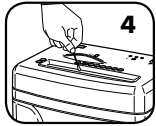

4 باستخدام قطعة القطن. امسح أي ملونات من على أجهزة استشعار الورق

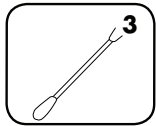

3 اغمس قطعة من القطن في كحول أحمر

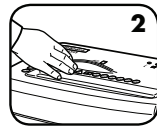

2 حدد مكان جهاز الاستشعار بالأشعة تحت الحمراء تلقائي التشغيل

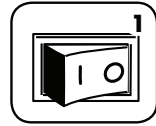

1 اضغط جهاز تمزيق المستندات على وضع إيقاف التشغيل (0) وافصل طاقته

تزييت آلة تقطيع الورق

تتطلب جميع أجهزة تمزيق المستندات بنظام التمزيق لقطع صغيرة (تمزيق صغير جدا) للحصول على أفضل أداء. في حالة عدم تزييت الجهاز، فقد يعاني من انخفاض سعة للورق وصدور ضوضاء غير معتادة عند التمزيق وقد يتوقف تشغيله بشكل مطلق. لتجنب هذه المشكلات، نوصي بتزييت جهاز تمزيق المستندات في كل مرة تفرغ فيها سلة المهملات.

اتبع إجراء التزييت أدناه وكررها مرتين

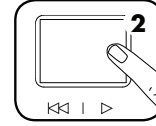

2 اضغط مع الاستمرار على مفتاح (>) للأمام لمدة 2-3 ثوان

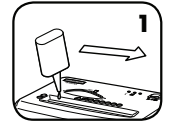

1* ضع الزيت على مساحة المدخل بأكملها



* استخدم فقط الزيوت النباتية غير المتطابرة في وعاء ذي فوهة طويلة مثل Fellowes 35250

تنبيه

استكشاف الأخطاء وإصلاحها

مؤشر الارتفاع الزائد في درجة الحرارة: عندما يضيء مؤشر الارتفاع الزائد في درجة الحرارة، فإن ذلك يعني أن جهاز تمزيق المستندات قد تجاوز درجة الحرارة القصوى للتشغيل ويحتاج إلى التبريد. ويظل هذا المؤشر مضاءً ولا يعمل جهاز تمزيق المستندات خلال فترة التبريد. راجع قسم "التشغيل الأساسي لعملية التمزيق" للاطلاع على مزيد من المعلومات حول التشغيل المستمر وفترة التبريد لجهاز تمزيق المستندات.

مؤشر إزالة الورق: عندما يضيء، اضغط فوق "عكس" (<<) وقم بإزالة الورق. قلل كمية الورق إلى كمية مقبولة ثم أعد تغذية مكان إدخال الورق به.

الضمان المحدود للمنتج

المستهلكين أي تكاليف إضافية تحملتها شركة Fellowes لتوفير أجزاء أو خدمات خارج الدولة التي بيعت آلة تقطيع الورق بها للمرة الأولى من بائع التجزئة المعتمد. يقتصر أي ضمان ضمني. بما في ذلك التسويق أو الملاءمة لغرض معين. على فترة الضمان الملائمة المنصوص عليها أعلاه. لن تكون شركة Fellowes مسؤولة بحال عن أي تلفيات تبعية أو عرضية يتسبب بها هذا المنتج. يمنحك هذا الضمان حقوقاً قانونية محددة. تسري مدة هذا الضمان وبنوده وشروطه في جميع أنحاء العالم، باستثناء القيود أو الحدود أو الشروط المختلفة التي قد يطلبها القانون المحلي. لمزيد من التفاصيل أو للحصول على خدمات بموجب هذا الضمان، الرجاء الاتصال بنا أو بالموزع الموجود لديك.

ضمان محدود: تضمن شركة ("Fellowes") Fellowes, Inc. خلو أجزاء الجهاز من العيوب في المواد والتصنيع، وتوفر الخدمة والدعم للعملاء لمدة عامين من تاريخ شراء المستهلك الأصلي للجهاز. كما تضمن ("Fellowes") خلو شفرات التقطيع بالجهاز من العيوب في المواد والتصنيع طوال عمر آلة تقطيع الورق. في حالة وجود عيب بأي جزء من أجزاء الجهاز خلال فترة الضمان، سيكون التدبير القانوني الوحيد والحصري هو إصلاح أو استبدال الجزء المعيب. وفقاً لما تحدده شركة Fellowes وعلى نفقتها. لا يسري هذا الضمان في حالات إساءة الاستخدام أو إساءة الاستعمال أو عدم الالتزام بمعايير استخدام المنتج. أو تشغيل آلة تقطيع الورق باستخدام موفر طاقة غير ملائم (بخلاف المنصوص عليه بالملصق). أو الإصلاح غير المرخص به. وتحتفظ شركة Fellowes بحق تحميل

W.E.E.E.

English

This product is classified as Electrical and Electronic Equipment. Should the time come for you to dispose of this product please ensure that you do so in accordance with the European Waste of Electrical and Electronic Equipment (WEEE) Directive and in compliance with local laws relating to this directive.

For more information on the WEEE Directive please visit www.fellowes.com/WEEE

French

Ce produit est classé dans la catégorie « Équipement électrique et électronique ». Lorsque vous déciderez de vous en débarrasser, assurez-vous d'être en parfaite conformité avec la directive européenne relative à la gestion des déchets d'équipements électriques et électroniques (DEEE), et avec les lois de votre pays liées à cette directive.

Pour obtenir des plus amples informations sur cette directive, rendez-vous sur www.fellowes.com/WEEE

Spanish

Se clasifica este producto como Equipamiento Eléctrico y Electrónico. Si llegase el momento de deshacerse de este producto, asegúrese que lo hace cumpliendo la Directiva Europea sobre Residuos de Equipamiento Eléctrico y Electrónico (Waste of Electrical and Electronic Equipment, WEEE) y las leyes locales relacionadas con esta directiva.

Para más información acerca de la Directiva WEEE, visite www.fellowes.com/WEEE

German

Dieses Produkt ist als Elektro- und Elektronikgerät klassifiziert. Wenn Sie dieses Gerät eines Tages entsorgen müssen, stellen Sie bitte sicher, dass Sie dies gemäß der Europäischen Richtlinie zu Sammlung und Recycling von Elektro- und Elektronikgeräten (WEEE) und in Übereinstimmung mit der lokalen Gesetzgebung in bezug auf diese Richtlinie tun.

Mehr Informationen zur WEEE-Richtlinie finden Sie unter: www.fellowes.com/WEEE

Italian

Questo prodotto è classificato come Dispositivo Elettrico ed Elettronico. Al momento dello smaltimento di questo prodotto, effettuarlo in conformità alla Direttiva Europea sullo Smaltimento dei Dispositivi Elettrici ed Elettronici (WEEE) e alle leggi locali ad essa correlate.

Per ulteriori informazioni sulla Direttiva WEEE, consultare il sito www.fellowes.com/WEEE

Dutch

Dit product is geclassificeerd als een elektrisch en elektronisch apparaat. Indien u besluit zich te ontdoen van dit product, zorg dan a.u.b. dat dit gebeurt in overeenstemming met de Europese richtlijn inzake afval van elektrische en elektronische apparaten (AEEA) en conform de lokale wetgeving met betrekking tot deze richtlijn.

Voor meer informatie over de AEEA-richtlijn kunt u terecht op www.fellowes.com/WEEE

Swedish

Denna produkt är klassificerad som elektrisk och elektronisk utrustning. När det att dags att omhänderta produkten för avfallshantering se då till att detta utförs i enlighet med WEEE-direktivet om hantering av elektrisk och elektronisk utrustning och i enlighet med lokala bestämmelser relaterade till detta direktiv.

För mer information om WEEE-direktivet besök gärna www.fellowes.com/WEEE

Danish

Denne produkt er klassificeret som elektrisk og elektronisk udstyr. Når tiden er inde til at bortskaffe dette produkt, bedes De sørge for at gøre dette i overensstemmelse med det Europæiske direktiv om affald af elektrisk og elektronisk udstyr (WEEE) og i henhold til de lokale love, der relaterer til dette direktiv.

For yderligere oplysninger om WEEE-direktivet bedes De besøge www.fellowes.com/WEEE

Finnish

Tämä tuote luokitellaan sähkö- ja elektroniikkalaitteeksi. Kun tuote poistetaan käytöstä, se on hävitettävä sähkö- ja elektroniikkalaiteromusta annetun EY:n direktiivin (WEEE) ja direktiiviin liittyvän kansallisen lainsäädännön mukaisesti.

Lisätietoja WEEE-direktiivistä on osoitteessa www.fellowes.com/WEEE

Norwegian

Denne produktet klassifiseres som elektrisk og elektronisk utstyr. Hvis du har tenkt å bortskaffe dette produktet, vennligst se til at du gjør dette i overensstemmelse med det europeiske WEEE-direktivet (Waste of Electrical and Electronic Equipment) og ifølge lokalt lovverk forbundet med dette direktivet.

For mer informasjon om WEEE-direktivet, vennligst besøk www.fellowes.com/WEEE

Polish

Ten produkt został zaklasyfikowany do grupy urządzeń elektrycznych i elektronicznych. W celu pozbycia się zużytego sprzętu będącego w Państwa posiadaniu należy postępować zgodnie z Europejską Dyrektywą w sprawie zużytego sprzętu elektrycznego i elektronicznego (WEEE) oraz z lokalnie obowiązującym prawem.

Więcej informacji znajdziecie Państwo na stronie www.fellowes.com/WEEE

Russian

Данное изделие классифицировано как электрическое и электронное оборудование. Когда придет время утилизировать данное изделие, пожалуйста, обеспечьте соблюдение Директивы Евросоюза об утилизации отходов электрического и электронного оборудования (Waste of Electrical and Electronic Equipment, WEEE) и местных законов, связанных с ней.

Для получения дополнительной информации о директиве WEEE, пожалуйста, посетите веб-сайт www.fellowes.com/WEEE

Greek

Αυτό το προϊόν είναι ταξινομημένο ως Ηλεκτρικός και Ηλεκτρονικός Εξοπλισμός. Σε περίπτωση που θέλετε ν' απορρίψετε αυτό το προϊόν, παρακαλείσθε να βεβαιωθείτε ότι κάνετε την απόρριψη σύμφωνα με την Ευρωπαϊκή Οδηγία σχετικά με τα Απόβλητα Ηλεκτρικού και Ηλεκτρονικού Εξοπλισμού (WEEE) και σύμφωνα με τους τοπικούς νόμους που σχετίζονται μ' αυτή την οδηγία.

Για περισσότερες πληροφορίες σχετικά με την Οδηγία WEEE, παρακαλείσθε να επισκεφτείτε την ιστοσελίδα www.fellowes.com/WEEE

Turkish

Bu ürün, Elektriksel ve Elektronik Ekipman olarak sınıflandırılmıştır. Bu ürünü bertaraf etme zamanı geldiğinde, lütfen bunun Avrupa Elektriksel ve Elektronik Ekipmanların Atılması (WEEE) Yönetmeliği ve bu yönetmele ilgili yerel kanunlar uyarınca yapıldığından emin olun.

WEEE Yönetmeliği hakkında daha fazla bilgi için lütfen www.fellowes.com/WEEE sitesini ziyaret edin

Czech

Tento výrobek je klasifikován jako elektrické a elektronické zařízení. Po skončení jeho životnosti zajistěte jeho likvidaci v souladu se Směrnicí 2012/19/EU o odpadu z elektrických a elektronických zařízeních (OEEZ) a v souladu s místními předpisy, které s touto směrnicí souvisí.

Více informací o směrnici OEEZ najdete na stránkách www.fellowes.com/WEEE

Slovak

Tento produkt je klasifikovaný ako elektrické a elektronické zariadenie. Ak nastane čas zlikvidovať tento produkt, zabezpe te, prosím, aby ste tak urobili v súlade s Európskou smernicou o odpade z elektrických a elektronických zariadeniach (WEEE) a v zhode s miestnymi zákonmi vz ahujúcimi sa na túto smernicu.

Podrobnejšie informácie o Smernici WEEE nájdete na www.fellowes.com/WEEE

Hungarian

Ez a termék Elektromos és elektronikus berendezés besorolású. Ha eljönne az id, amikor ki kell dobni a terméket, akkor kérjük, gondoskodjon arról, hogy ezt az Európai elektromos és elektronikus berendezések hulladékáról szóló (WEEE) irányelv szerint tegye, megfelelő az irányelvhez kapcsolódó helyi törvényeknek is.

A WEEE Irányelvre vonatkozó további információkért kérjük, keresse fel a www.fellowes.com/WEEE internetes címet

Portuguese

Este produto está classificado como Equipamento Eléctrico e Electrónico. Quando chegar a altura de eliminar este produto, certifique-se de que o faz em conformidade com a Directiva relativa a Resíduos de Equipamentos Eléctricos e Electrónicos (REEE) e em observância da legislação local relativa a esta directiva.

Para obter mais informações sobre a Directiva relativa a Resíduos de Equipamentos Eléctricos e Electrónicos (REEE), visite o endereço www.fellowes.com/WEEE

إجليزية

تم تصنيف هذا المنتج بوصفه جهازًا كهربائيًا وإلكترونيًا. إذا كان وقت التخلص من هذا المنتج. يرجى التأكد من القيام بذلك وفقًا للتوجيه الخاص بالتخلص من المعدات الكهربائية والإلكترونية (WEEE) ومع الالتزام بالقوانين المحلية المتعلقة به.

للاطلاع على مزيد من التفاصيل حول توجيه WEEE. يرجى زيارة موقع www.fellowes.com/WEEE

Croatian

Ovaj je proizvod klasificiran kao električna i elektronička oprema. Ako dođe trenutak za odlaganje ovog proizvoda, pobrinite se da to učinite u skladu s europskom Direktivom o električnom i elektroničkom otpadu (WEEE) te u skladu s lokalnim zakonima povezanim s ovom direktivom.

Posjetite www.fellowes.com/WEEE radi više informacija o Direktivi WEEE.

Serbian

Ovaj proizvod je klasifikovan kao električna i elektronska oprema. Ako u bilo kom trenutku odlazete ovaj proizvod u otpad, molimo da to učinite u skladu sa evropskom Direktivom o otpadnoj električnoj i elektronskoj opremi (WEEE) i u skladu sa lokalnim zakonima u vezi sa ovom Direktivom.

Da biste dobili više informacija o Direktivi WEEE molimo da posetite www.fellowes.com/WEEE

Bulgarian

Този продукт е класифициран като електрическо и електронно оборудване. Когато дойде времето да изхвърлите този продукт, уверете се, че правите това в съответствие с европейската директива относно отпадъците от електрическо и електронно оборудване (OEE0) и съобразно с местните закони, свързани с тази директива.

За допълнителна информация за директивата относно OEE0 посетете www.fellowes.com/WEEE

Romanian

Acest produs este clasificat drept echipament electric și electronic. Dacă va veni momentul să eliminați acest produs, vă rugăm să vă asigurați că efectuați eliminarea în conformitate cu Directiva UE privind deșeurile de echipamente electrice și electronice (DEEE) și respectând legile locale referitoare la această directivă.

Pentru mai multe informații legate de Directiva privind deșeurile de echipamente electrice și electronice vă rugăm să accesați www.fellowes.com/WEEE



CUSTOMER SERVICE & SUPPORT

www.fellowes.com

Europe Freephone: 00800-1810-1810
Benelux: +31-(0)-13-458-0580
Deutschland: +49 (0)511 545489-0
France: +33 (0) 1 78 64 91 00
Italia: +39-071-730041
Polska: +48 (22) 205-21-10
España/Portugal: +34-91-748-05-01
United Kingdom: +44 (0) 1302 836836

Declaration of Conformity

Fellowes, Inc.

Unit 2 Ontario Drive, New Rossington, Doncaster, DN11 0BF, England declares that the product model 450M conforms with the requirements of the Restriction of Hazardous Substances Directive (2011/65/EU), the Low Voltage Directive (2014/35/EU), the Electromagnetic Compatibility Directive (2014/30/EU), the WEEE directive (2012/19/EU), and below harmonized European EN Standards.

Safety: EN60950-1: 2006/A2:2013

EMC Standard: EN55014-1:2006+A1:2009+A2:2011
EN55014-2:1997+A1:2001+ A2:2008
EN61000-3-2:2014
EN61000-3-3:2013

Year Affixed: 16

Itasca, Illinois, USA
July 1, 2016

John Fellowes



1789 Norwood Avenue, Itasca, Illinois 60143 • 1-800-955-0959 • www.fellowes.com